

Canon

G500 series

Getting Started

Guía de inicio

Para Começar

Démarrage

Руководство по началу
работы

Посібник для початку
роботи

دليل البدء

Read **Safety and Important Information** (addendum) first.

Lea primero **Información de seguridad e información importante** (apéndice).

Leia **Informações Importantes e Sobre Segurança** (adendo) primeiro.

Commencez par lire **Sécurité et informations importantes** (addendum).

В первую очередь прочтите документ **Информация о безопасности и важные сведения** (приложение).

Спершу прочитайте документ **Інформація щодо безпеки й важливі відомості** (додаток).

اقرأ معلومات الأمان والمعلومات الهامة (بالملاحق) أولاً.



QT64050V01



Installing the Printer.....	page 1
Instalación de la impresora	página 1
Instalando a impressora	página 1
Installation de l'imprimante.....	page 1
Установка принтера.....	стр. 1
Установлення принтера.....	стор. 1
تركيب الطابعة.....	صفحة 1



Connecting to a Computer, Smartphone or Tablet.....	page 6
Conexión con un ordenador, teléfono inteligente o tableta	página 6
Conectando a um computador, smartphone ou tablet.....	página 6
Connexion à un ordinateur, un smartphone ou une tablette.....	page 6
Подключение к компьютеру, смартфону или планшету	стр. 6
Підключення до комп'ютера, смартфона або планшета.....	стор. 6
التوصيل بالكمبيوتر أو الهاتف الذكي أو الجهاز اللوحي.....	صفحة 6

Holding the Printer

Cómo sujetar la impresora

Segurando a impressora

Manipulation de l'imprimante

Удерживание принтера

Як тримати принтер

حمل الطابعة

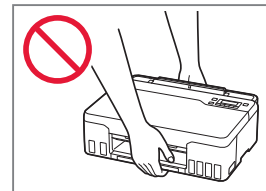
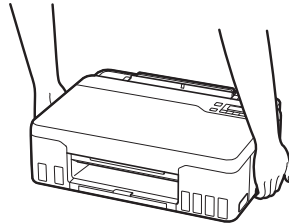

Setting Up the Printer



For Setup, visit the URL

<https://ij.start.canon>

or scan the code with your mobile device



● Follow the instructions below if you do not have an internet connection.

1. Box Contents

● Print Heads

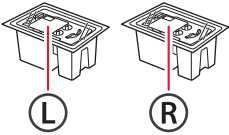

- Ink Bottles
- Power Cord
- Setup CD-ROM
- Safety and Important Information
- Getting Started (this manual)

2. Removing Packing Materials



- 1 Remove and dispose of any packing materials and orange tape.
- 2 Open the top cover, remove and dispose of the orange tape and protective material inside.

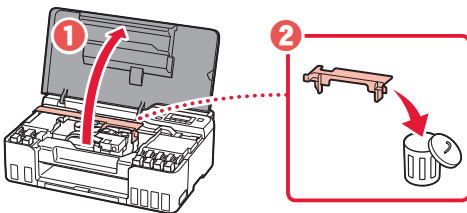

3. Installing the Print Heads



- 1 Open the print head locking cover.

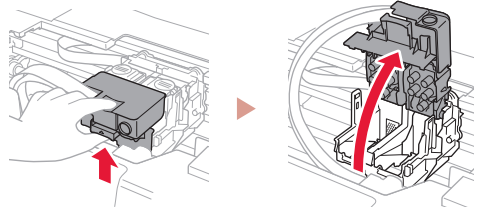

- 2 Take out each print head from the package and remove the label.

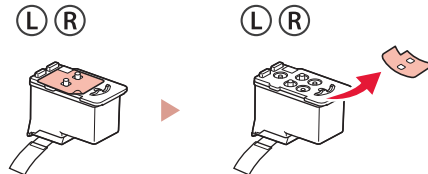

- 3 Remove the orange tape.

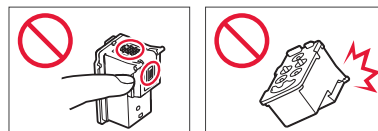
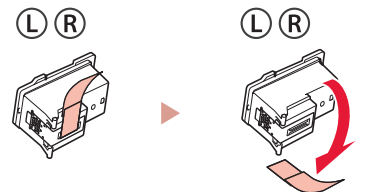

Setting Up the Printer

- 4 Insert the L print head on the left and the R print head on the right.

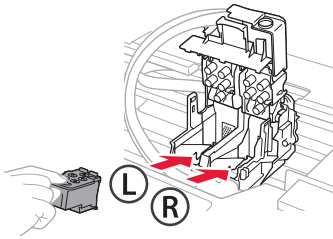

- 5 Close the print head locking cover and press down until it clicks.

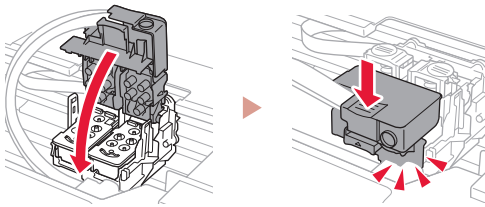

- 6 Press down both joint buttons completely until they click.

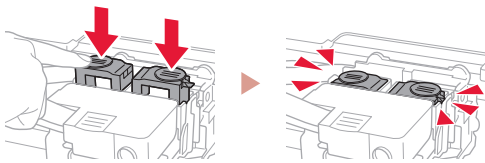

Check!

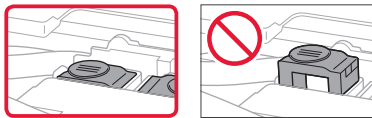

- 7 Close the top cover.

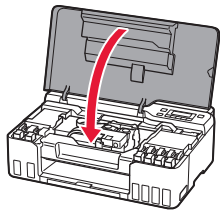

4. Turning on the Printer



- 1 Connect the power cord.

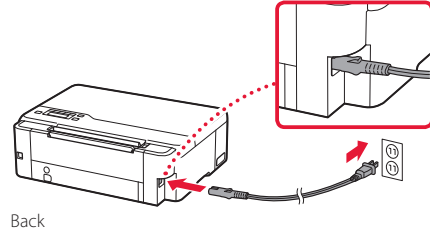

- 2 Press the **ON** button.

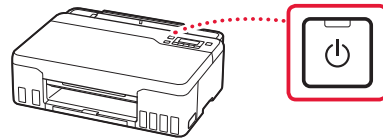

- 3 When the following screen appears, use the ◀ and ▶ buttons to select a language, and then press the **OK** button.



Important

If an error appears on the screen, see "If an error message (support code) appears on the screen" on page 5 and follow the instructions.

5. Pouring Ink



Important

This product requires careful handling of ink. Ink may splatter when the ink tanks are filled with ink. If ink gets on your clothes or belongings, it may not come off.

- 1 Open the top cover.

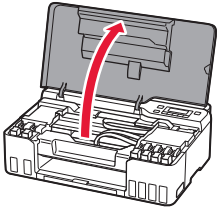

- 2 Open the gray tank cap on the left of the printer.

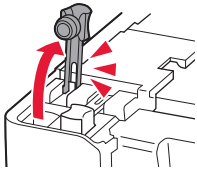

- 3 Hold the GY (gray) ink bottle upright and gently twist the bottle cap to remove.

Check!

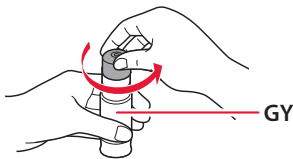

- 4 Align the nozzle of the ink bottle with the inlet.

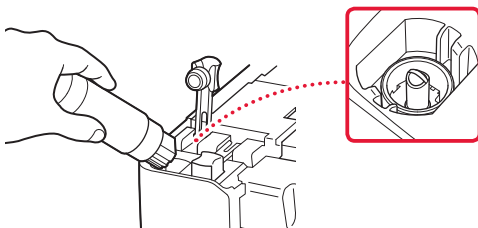

- 5 Slowly stand the ink bottle upside down and push down to pour the ink.
 - If the ink does not pour, gently remove the ink bottle and try again.

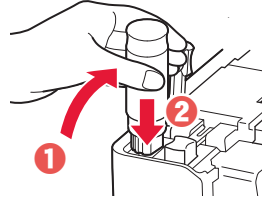

- 6 Gently remove the ink bottle from the inlet.
 - Be careful not to spill the ink.

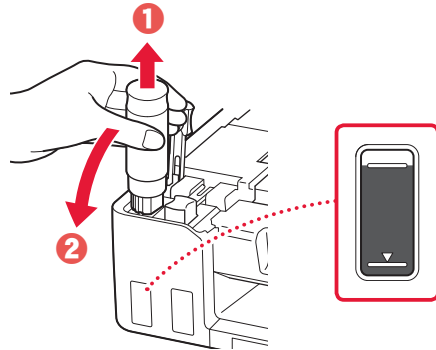

- 7 Replace the tank cap **securely**.

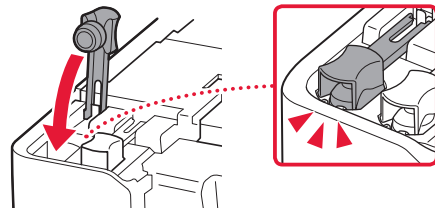

Setting Up the Printer

8 Repeat steps 2 through 7 to pour all ink for all colors into the ink tanks for each color.

- Pour the supplied ink that matches the color of the tank cap.

Check!

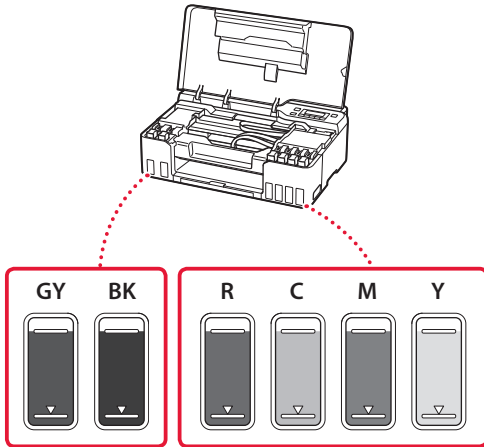

9 Close the top cover.

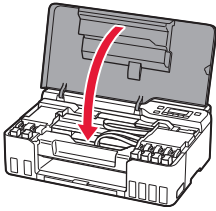

10 Use the ◀ and ▶ buttons to select **Yes**, and then press the **OK** button.

Are the ink tanks filled w
 Yes < No >

6. Loading Paper



1 Use the ◀ and ▶ buttons to select **Yes**, and then press the **OK** button.

Start alignment to impro
 Yes < No >

2 Extend the paper support.

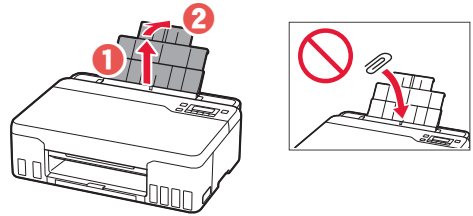

3 Open the feed slot cover and slide the right-hand side paper guide to the far right.

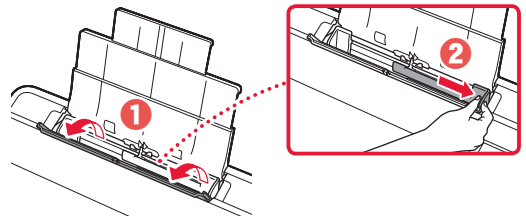

4 Load paper.

- Load 2 or more sheets of Letter or A4 sized plain paper.
- Slide the side paper guide against the edge of the paper stack.

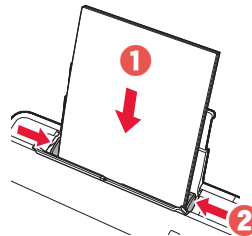

5 Close the feed slot cover.

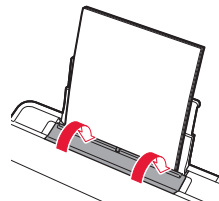

6 Extend the paper output tray.

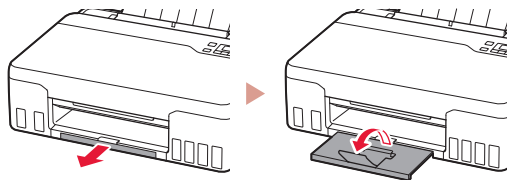

7 Follow the on-screen instructions, and then press the **OK** button.

Load 2 or more sheets of
[OK]Next

Adjusting for first use...
About █ min. remaining

- Please wait momentarily until the following screen appears.

Do you want to update at
[< Yes >] No

Setup is complete
[OK]

To connect to a computer
[OK]

Ready to print
[Wi-Fi] [Signal icon]

➔ Proceed to the next page.

? If an error message (support code) appears on the screen

Protective material rema
Support code 1890 — Support code

Check the support code, and then follow the instructions if the displayed code is written below.

- **1890**
Protective material remaining.
➔ "2. Removing Packing Materials" on page 1
- **1470/1471**
Print heads are not installed correctly.
➔ "3. Installing the Print Heads" on page 1
- **1474**
Print heads are not installed correctly.
Close the ink valve lever, and swap the left and right print heads.

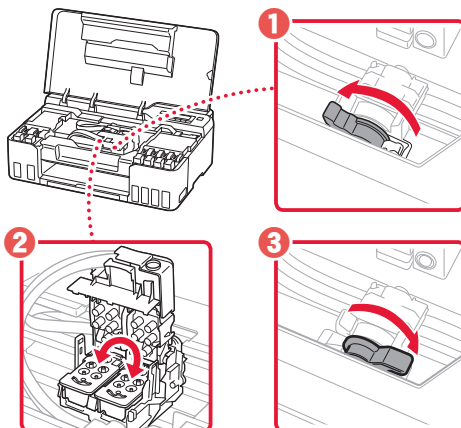

➔ "3. Installing the Print Heads" on page 1

- **5200**
Ink system preparation was not completed successfully.
Press the **ON** button to restart the printer, and then see "5. Pouring Ink" on page 3.

For all other cases, refer to the **Online Manual**.

Setting Up the Printer

What device are you connecting?



Computer



Computer and
smartphone





Smartphone

7-a

Connecting to a Computer

If you are using multiple computers, perform these steps on each computer.



- 1 Access the Canon website from your computer.
 <https://ij.start.canon>
- 2 Select  **Set Up**.
- 3 Enter your printer's model name and click **Go**.
- 4 Click **Start**.
- 5 Click **(B) Connecting to a Computer/Smartphone**.
 - The following steps are for Windows users.
- 6 Click **Download**.
- 7 Run the downloaded file.
 - Follow the on-screen instructions. This may take some time.
 - To connect to a smartphone as well, see "7-b. Connecting to a Smartphone" on page 7.



Using the Setup CD-ROM

Double click **EasySetup.exe** in the CD-ROM, and then continue from step 3. If you do not have an internet connection, open the **win** folder in the CD-ROM and double click **SETUP.exe**. This will install the printer driver.

7-b

Connecting to a Smartphone

If you are using multiple smartphones, perform these steps on each smartphone.



1 Install the "Canon PRINT Inkjet/SELPHY" app on your smartphone.



- Search for "Canon PRINT" in App Store, or Google Play.
- Access the Canon website to download the app.



2 Open your smartphone's Wi-Fi settings. Check that the network name (SSID) that starts with "Canon_ij_" appears.

(Example of iOS screen)

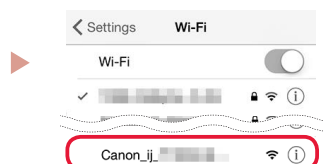

The network name (SSID) that starts with "Canon_ij_"

- If "Canon_ij_" appears → Proceed to step **3**.
- If "Canon_ij_" does not appear → Proceed to step **4**.

3 Tap the network name (SSID) that starts with "Canon_ij_".

4 Open the installed app, and follow the on-screen instructions in the app to add your printer.



Once you have added your printer, you can print from your smartphone.
To print photos, see "Loading Photo Paper" on page 8.

Loading Photo Paper

1 Extend the paper support.

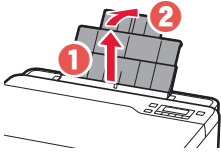

2 Open the feed slot cover and slide the right-hand side paper guide to the far right.

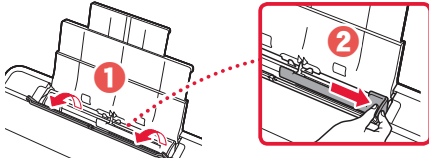

3 Load several sheets of photo paper with the print side facing up and slide the side paper guide against the edge of the paper stack.

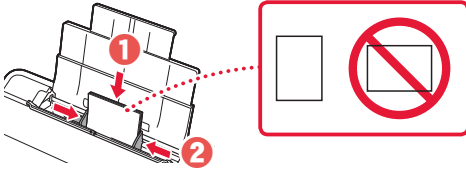

4 Close the feed slot cover.

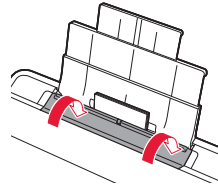

5 When **Save the rear tray paper information** appears on the printer's screen, press the **OK** button.

6 Select the paper size and type, and press the **OK** button.

7 Extend the paper output tray.

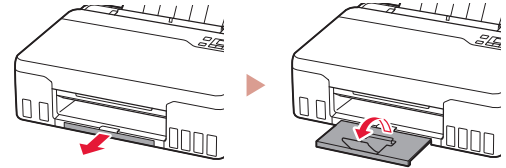

Transporting Your Printer

When relocating the printer, check the following. Refer to the **Online Manual** for details.

Check that both joint buttons are pressed down completely to avoid ink leaks.

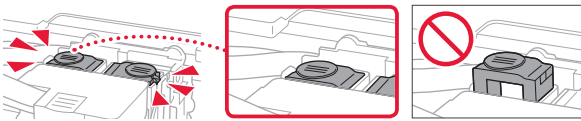

Check that the position of the ink valve lever is closed.

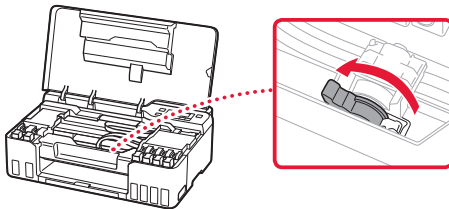

Pack the printer in a plastic bag in case ink leaks.

- Pack the printer in a sturdy box so that it is placed with its bottom facing down, using sufficient protective material to ensure safe transport.
- Do not tilt the printer. Ink may leak.
- Please handle with care and ensure the box remains flat and NOT turned upside down or on its side, as the printer may be damaged and ink in the printer may leak.
- When a shipping agent is handling transport of the printer, have its box marked "THIS SIDE UP" to keep the printer with its bottom facing down. Mark also with "FRAGILE" or "HANDLE WITH CARE".

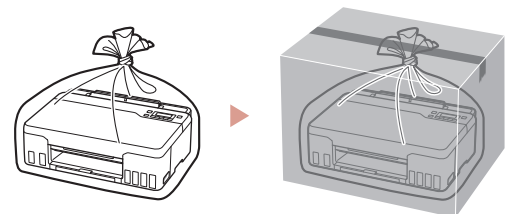

Instalación de la impresora



Para la configuración, visite la URL

<https://ij.start.canon>

o bien escanee el código con su dispositivo móvil



● Siga las instrucciones que se proporcionan a continuación si no tiene conexión a Internet.

1. Contenido de la caja

● Cabezales de impresión

● Frascos de tinta

● Cable de alimentación

● CD-ROM de instalación

● Información de seguridad e información importante

● Guía de inicio (este manual)

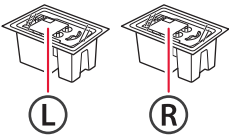

2. Retirar los materiales de protección



- 1 Retire y tire los materiales de protección y la cinta naranja.
- 2 Abra la cubierta superior, retire y tire la cinta naranja y el material de protección que hay dentro.

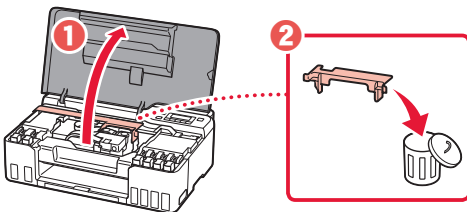

3. Instalar los cabezales de impresión



- 1 Abra la cubierta de bloqueo del cabezal de impresión.

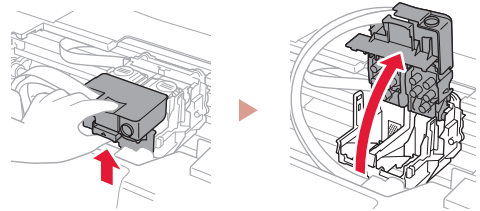

- 2 Saque cada cabezal de impresión del paquete y retire la etiqueta.

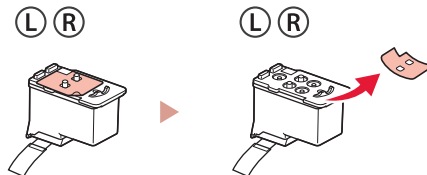

- 3 Retire la cinta naranja.

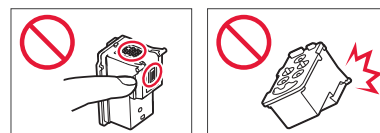
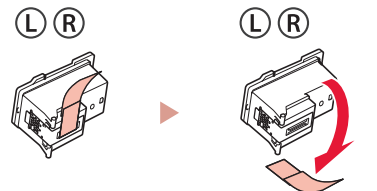

Instalación de la impresora

- 4 Inserte el cabezal de impresión L a la izquierda y el cabezal de impresión R a la derecha.

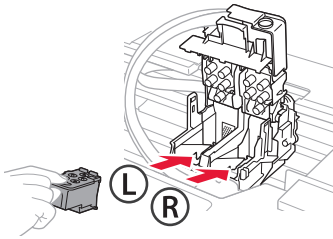

- 5 Cierre la cubierta de bloqueo del cabezal de impresión y presione hacia abajo hasta que haga clic.

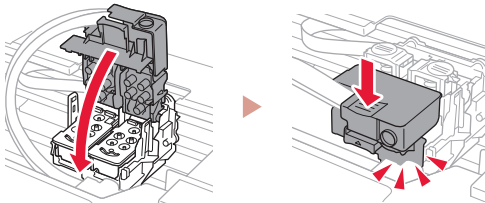

- 6 Presione hacia abajo los dos botones de unión completamente hasta que hagan clic.

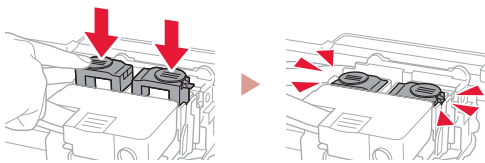

¡Comprobar!



- 7 Cierre la cubierta superior.

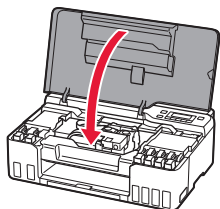

4. Encender la impresora



- 1 Conecte el cable de alimentación.

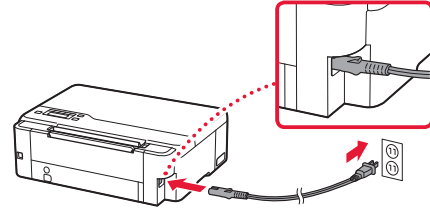

Atrás

- 2 Pulse el botón **ACTIVADO (ON)**.

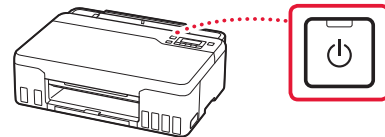

- 3 Si aparece la siguiente pantalla, use los botones ◀ y ▶ para seleccionar el idioma y pulse el botón **OK**.



►►► Importante

Si aparece un error en la pantalla, consulte "Si se muestra un mensaje de error (código de asistencia) en la pantalla" en la página 5 y siga las instrucciones.

5. Verter la tinta



»»» Importante

Este producto requiere un tratamiento cuidadoso de la tinta, ya que puede salpicar cuando se rellenan de tinta los depósitos de tinta. Es posible que las manchas de tinta no salgan de la ropa u otras pertenencias.

1 Abra la cubierta superior.

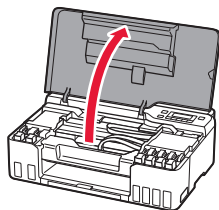

2 Abra la tapa del depósito gris de la izquierda de la impresora.

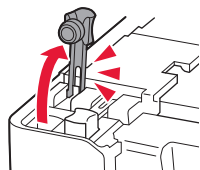

3 Sujete el frasco de tinta GY (gris) hacia arriba y gire suavemente la tapa del frasco para retirarla.

¡Comprobar!

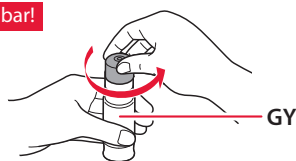

4 Alinee la boquilla del frasco de tinta con la entrada.

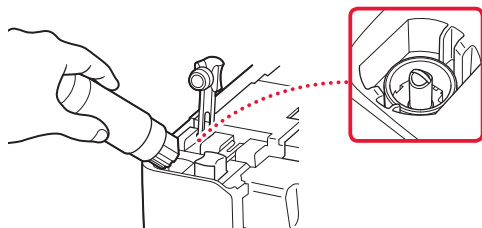

5 Coloque lentamente el frasco de tinta boca abajo y empuje hacia abajo para verter la tinta.

- Si la tinta no se vierte, retire suavemente el frasco de tinta e inténtelo de nuevo.

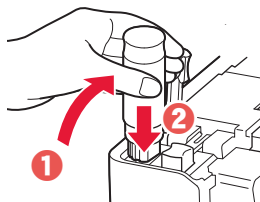

6 Retire suavemente el frasco de tinta de la entrada.

- Tenga cuidado de no derramar la tinta.

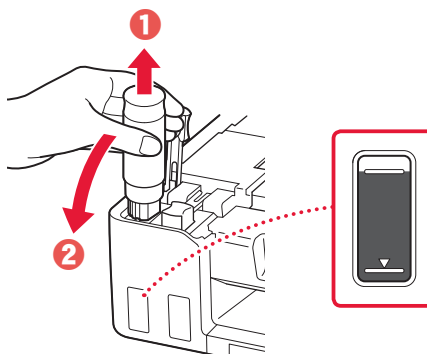

7 Vuelva a colocar la tapa del depósito firmemente.

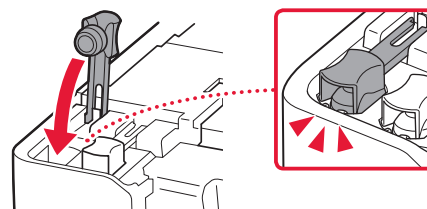

Instalación de la impresora

8 Repita los pasos del 2 al 7 para verter toda la tinta de todos los colores en los depósitos de tinta para cada color.

- Vierta la tinta suministrada que coincide con el color de la tapa del depósito.

¡Comprobar!

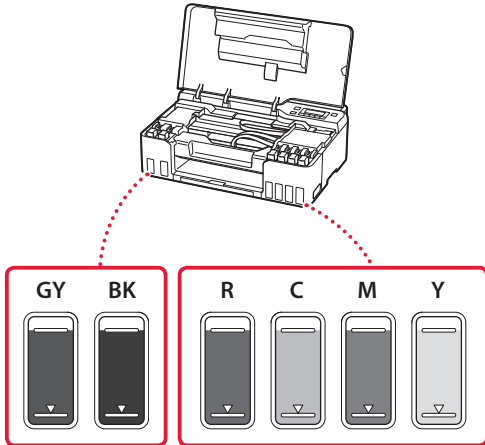

9 Cierre la cubierta superior.

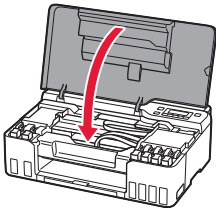

10 Use los botones ◀ y ▶ para seleccionar **Sí (Yes)** y, a continuación, pulse el botón **OK**.

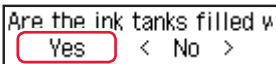

6. Carga del papel



1 Use los botones ◀ y ▶ para seleccionar **Sí (Yes)** y, a continuación, pulse el botón **OK**.



2 Extienda el soporte del papel.

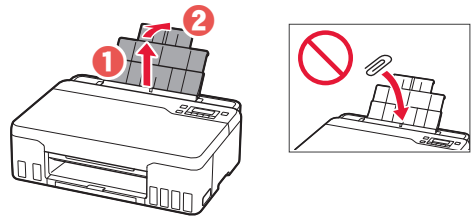

3 Abra la cubierta de la ranura de alimentación y deslice la guía del papel del lado derecho totalmente hacia la derecha.

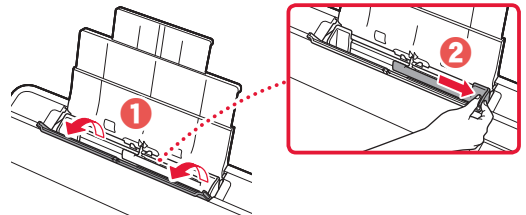

4 Cargue el papel.

- Cargue 2 o más hojas de papel Carta o papel normal de tamaño A4.
- Deslice la guía del papel lateral contra el borde de la pila de papel.

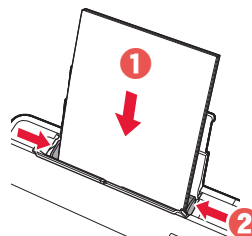

5 Cierre la cubierta de la ranura de alimentación.

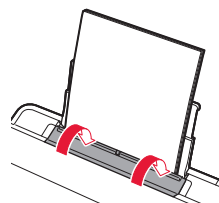

6 Extienda la bandeja de salida del papel.

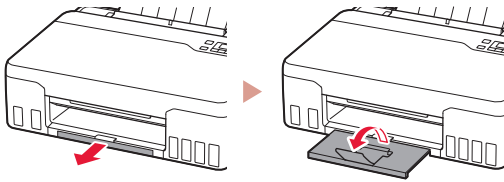

7 Siga las instrucciones en pantalla y luego pulse el botón **OK**.

Load 2 or more sheets of
[OK]Next

Adjusting for first use...
About █ min. remaining

- Espere un momento hasta que aparezca la siguiente pantalla.

Do you want to update at
< Yes > No

Setup is complete
[OK]

To connect to a computer
[OK]

Ready to print
[Wi-Fi] [Signal]

➔ Continúe a la página siguiente.

? Si se muestra un mensaje de error (código de asistencia) en la pantalla

Protective material remains
Support code 1890

Código asist.
(Support code)

Compruebe el código de asistencia y después siga las instrucciones si el código que se muestra está escrito a continuación.

- **1890**
Material de protección restante.
➔ "2. Retirar los materiales de protección" en la página 1
- **1470/1471**
Los cabezales de impresión no están instalados correctamente.
➔ "3. Instalar los cabezales de impresión" en la página 1
- **1474**
Los cabezales de impresión no están instalados correctamente.
Cierre la palanca de válvula de tinta e intercambie los cabezales de impresión izquierdo y derecho.

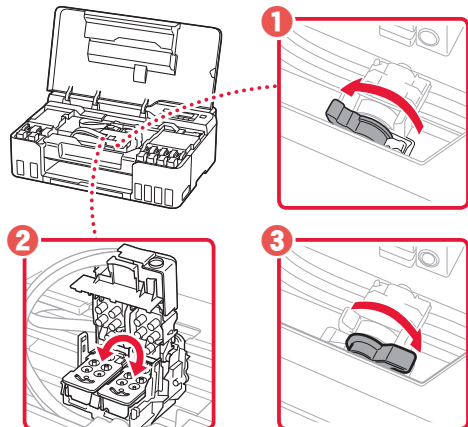

- ➔ "3. Instalar los cabezales de impresión" en la página 1
- **5200**
La preparación del sistema de tinta no se ha completado correctamente.
Pulse el botón **ACTIVADO (ON)** para reiniciar la impresora y, a continuación, consulte "5. Verter la tinta" en la página 3.

Para los demás casos, consulte el **Manual en línea**.

¿Qué dispositivo va a conectar?



Ordenador



Ordenador y
teléfono inteligente





Teléfono inteligente

7-a

Conectar al ordenador

Si utiliza varios ordenadores, realice estos pasos en cada ordenador.



- 1 Acceda al sitio web de Canon desde el ordenador.
 <https://ij.start.canon>
- 2 Seleccione  **Configurar**.
- 3 Escriba el nombre del modelo de su impresora y haga clic en **Ir**.
- 4 Haga clic en **Iniciar**.
- 5 Haga clic en **(B) Conexión con un ordenador/teléfono inteligente**.
 - Los siguientes pasos son para usuarios de Windows.
- 6 Haga clic en **Descargar**.
- 7 Ejecute el archivo descargado.
 - Siga las instrucciones que aparezcan en pantalla. Esto puede llevar algún tiempo.
 - Para conectar con un teléfono inteligente también, consulte "7-b. Conexión con un teléfono inteligente" en la página 7.



Uso del CD-ROM de instalación

Haga doble clic en **EasySetup.exe** en el CD-ROM y después continúe desde el paso 3. Si no tiene una conexión a Internet, abra la carpeta **win** en el CD-ROM y haga doble clic en **SETUP.exe**. Esto instalará el controlador de la impresora.

7-b

Conexión con un teléfono inteligente

Si utiliza varios teléfonos inteligentes, realice estos pasos en cada teléfono inteligente.



1 Instale la aplicación "Canon PRINT Inkjet/SELPHY" en su teléfono inteligente.



- Busque "Canon PRINT" en App Store o Google Play.
- Acceda al sitio web Canon para descargar la aplicación.



2 Abra la configuración de Wi-Fi de su teléfono inteligente. Compruebe que aparezca el nombre de red (SSID) que empieza con "Canon_ij_".

(Ejemplo de la pantalla de iOS)

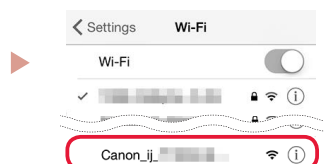

El nombre de red (SSID) que empieza con "Canon_ij_"

- Si se muestra "Canon_ij_" → continúe en el paso **3**.
- Si no se muestra "Canon_ij_" → continúe en el paso **4**.

3 Toque el nombre de red (SSID) que empieza con "Canon_ij_".

4 Abra la aplicación instalada y luego siga las instrucciones en la aplicación para agregar su impresora.

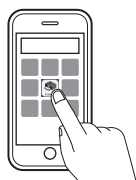

Cuando haya agregado la impresora, podrá imprimir desde su teléfono inteligente.
Para imprimir fotos, consulte "Carga de papel fotográfico" en la página 8.

Carga de papel fotográfico

1 Extienda el soporte del papel.

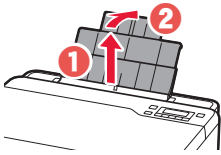

2 Abra la cubierta de la ranura de alimentación y deslice la guía del papel del lado derecho totalmente hacia la derecha.

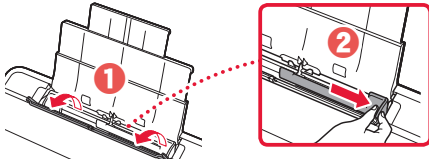

3 Cargue varias hojas de papel fotográfico con la cara de impresión hacia arriba y deslice la guía del papel lateral contra el borde de la pila de papel.

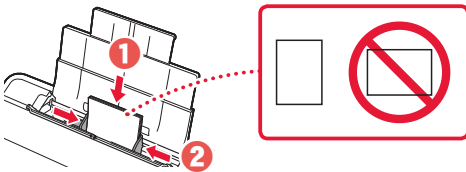

4 Cierre la cubierta de la ranura de alimentación.

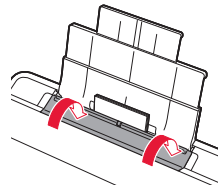

5 Cuando se muestre **Registre la información de papel de la bandeja posterior (Save the rear tray paper information)** en la pantalla de la impresora, pulse el botón **OK**.

6 Seleccione el tipo y tamaño de papel y pulse el botón **OK**.

7 Extienda la bandeja de salida del papel.

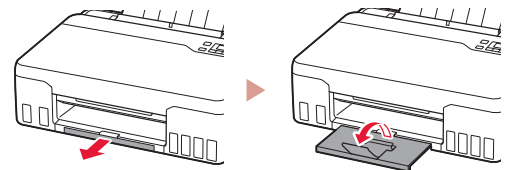

Transporte de la impresora

Cuando vaya a transportar la impresora, compruebe lo siguiente. Consulte el **Manual en línea** para obtener más información.

Compruebe que ambos botones de unión se hayan presionado hacia abajo completamente para evitar derrames de tinta.

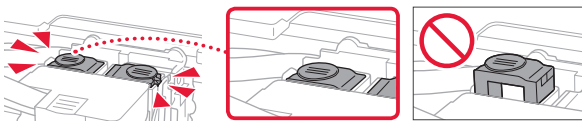

Compruebe que la palanca de válvula de tinta esté en la posición cerrada.

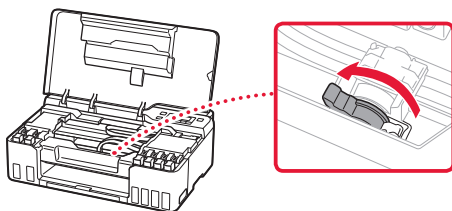

Embale la impresora en una bolsa de plástico por si hay derrames de tinta.

- Embale la impresora en una caja resistente y de modo que no quede boca abajo. Utilice suficiente material de protección para garantizar un transporte seguro.
- No incline la impresora. De lo contrario, es posible que la tinta se derrame.
- Manipule con cuidado y asegúrese de que la caja permanece en una superficie plana y que NO se coloca boca abajo o de lado, ya que la impresora podría dañarse y la tinta de la impresora, derramarse.
- Cuando se ocupe del transporte de la impresora una empresa de mensajería, marque la caja con "ESTE LADO ARRIBA" para mantener la impresora con la parte inferior abajo. Márquela también con "FRÁGIL" o "MANEJAR CON CUIDADO".

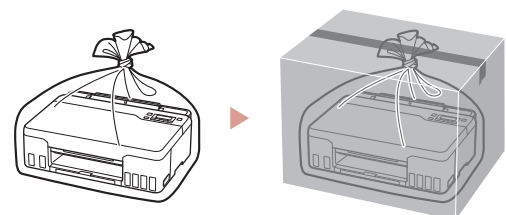

Configurando a impressora



Para configurar, visite a URL

<https://ij.start.canon>



ou digitalize o código com seu dispositivo celular

● Siga as instruções abaixo se você não tiver uma conexão com a internet.

1. Conteúdo da caixa

● Cabeças de impressão

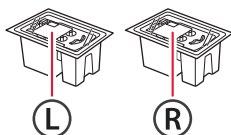

- Garrafas de tinta
- Cabo de alimentação
- CD-ROM de instalação
- Informações Importantes e Sobre Segurança
- Para Começar (este manual)

2. Removendo os materiais da embalagem



- 1 Remova e descarte quaisquer materiais de embalagem e a fita laranja.
- 2 Abra a tampa superior, remova e descarte a fita laranja e o material de proteção que estão dentro.

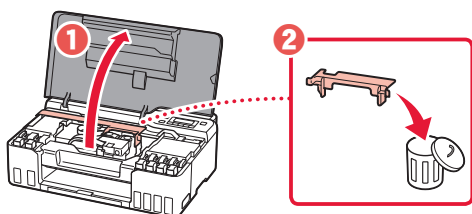

3. Instalando as cabeças de impressão



- 1 Abra a tampa de fixação da cabeça de impressão.

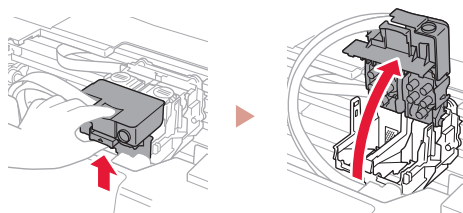

- 2 Retire cada cabeça de impressão do pacote e remova a etiqueta.

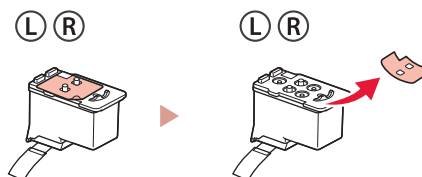

- 3 Remova a fita laranja.

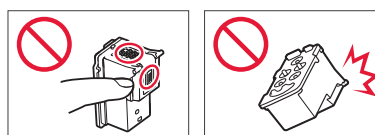
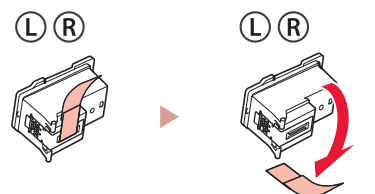

Configurando a impressora

- 4 Insira a L cabeça de impressão à esquerda e a R cabeça de impressão à direita.

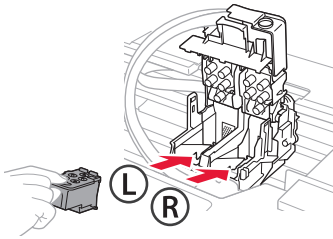

- 5 Feche a tampa de fixação da cabeça de impressão e pressione para baixo até ouvir um clique.

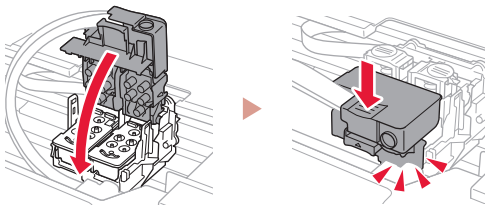

- 6 Pressione os dois botões acoplados completamente até que eles emitam um clique.

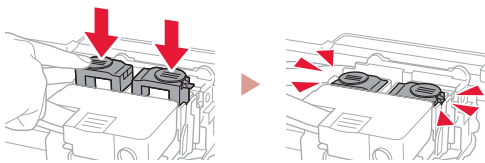

Verificar!



- 7 Feche a tampa superior.

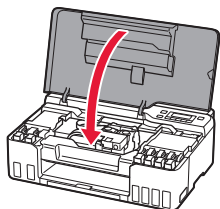

4. Ligando a impressora



- 1 Conecte o cabo de alimentação.

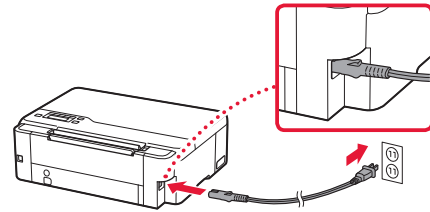

Parte traseira

- 2 Pressione o botão **ATIVADO (ON)**.

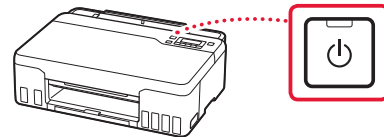

- 3 Quando a tela a seguir for exibida, use os botões ◀ e ▶ para selecionar um idioma e, em seguida, pressione o botão **OK**.



►►► Importante

Se aparecer um erro na tela, consulte "Se uma mensagem de erro (código de suporte) aparecer na tela" na página 5 e siga as instruções.

5. Colocando tinta



►►► Importante

Este produto requer manuseio cauteloso da tinta. A tinta pode respingar quando os cartuchos de tinta estão cheios. Se a tinta entrar em contato com roupas ou objetos, pode ser que ela não saia.

1 Abra a tampa superior.

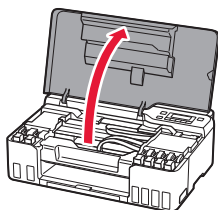

2 Abra a tampa do cartucho cinza à esquerda da impressora.

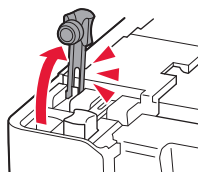

3 Segure GY a garrafa de tinta (cinza) na posição vertical e gire cuidadosamente a tampa da garrafa para removê-la.

Verificar!

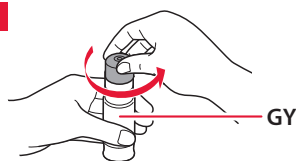

4 Alinhe o bocal da garrafa de tinta com a entrada.

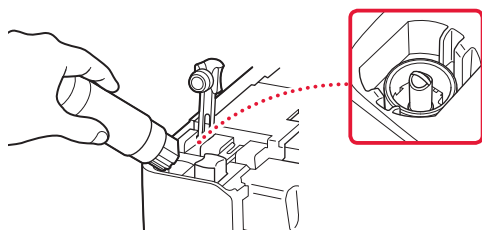

5 Levante lentamente a garrafa de tinta de cabeça para baixo e empurre para baixo para despejar a tinta.

- Se a tinta não for despejada, remova lentamente a garrafa de tinta e tente novamente.

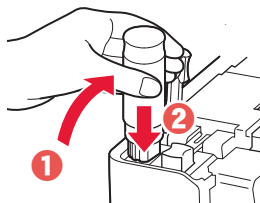

6 Remova lentamente a garrafa de tinta da entrada.

- Tenha cuidado para não derramar a tinta.

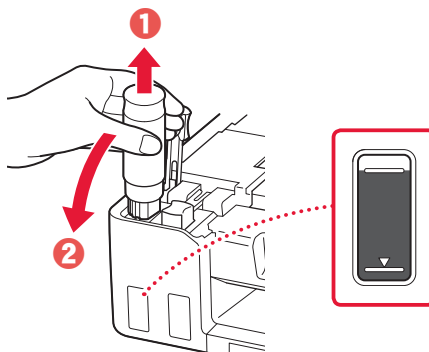

7 Recoloque **firmemente** a tampa do cartucho.

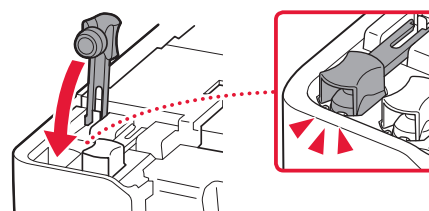

Configurando a impressora

- 8 Repita as etapas de 2 a 7 para colocar toda as cores nos cartuchos de tinta de cada cor.
- Coloque a tinta fornecida que corresponde à cor da tampa do cartucho.

Verificar!

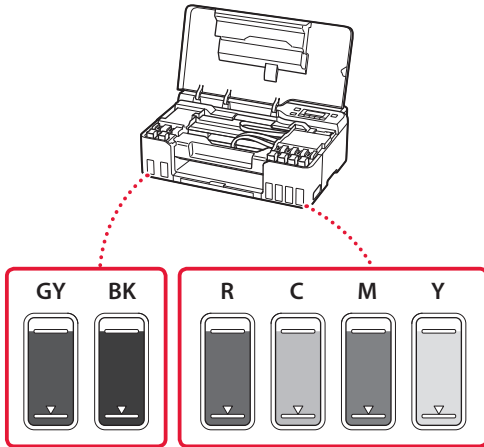

- 9 Feche a tampa superior.

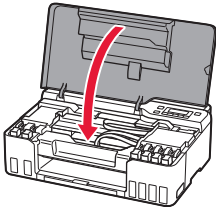

- 10 Use os botões ◀ e ▶ para selecionar **Sim (Yes)** e pressione o botão **OK**.

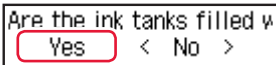

6. Colocando papel



- 1 Use os botões ◀ e ▶ para selecionar **Sim (Yes)** e pressione o botão **OK**.

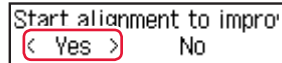

- 2 Abra o suporte de papel.

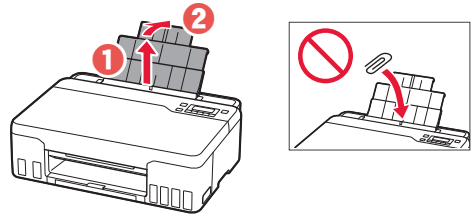

- 3 Abra a tampa do slot de alimentação e deslize a guia do papel do lado direito para a extrema direita.

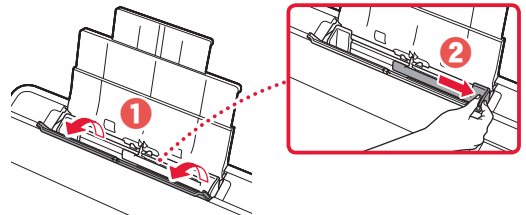

- 4 Coloque o papel.

- Coloque 2 ou mais folhas de papel comum de tamanho A4 ou Carta.
- Deslize a guia do papel lateral contra a borda da pilha de papel.

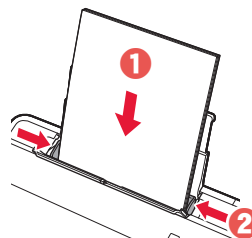

- 5 Feche a tampa do slot de alimentação.

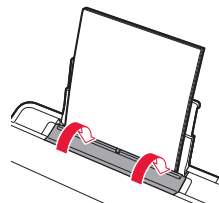

6 Abra a bandeja de saída do papel.

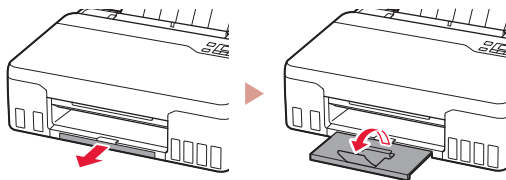

7 Siga as instruções na tela e pressione o botão **OK**.

Load 2 or more sheets of
[OK]Next

Adjusting for first use...
About █ min. remaining

- Aguarde um momento até que a tela a seguir apareça.

Do you want to update it
< Yes > No

Setup is complete
[OK]

To connect to a computer
[OK]

Ready to print
[Wi-Fi] [Signal]

➔ Prossiga para a página seguinte.

? Se uma mensagem de erro (código de suporte) aparecer na tela

Protective material remains
Support code 1890 Cód. suporte (Support code)

Verifique o código de suporte e siga as instruções se o código exibido estiver escrito abaixo.

- 1890
Material de proteção restante.
➔ "2. Removendo os materiais da embalagem" na página 1
- 1470/1471
Cabeças de impressão não estão instaladas corretamente.
➔ "3. Instalando as cabeças de impressão" na página 1
- 1474
Cabeças de impressão não estão instaladas corretamente.
Feche a alavanca de válvula de tinta e troque as cabeças de impressão da direita e da esquerda.

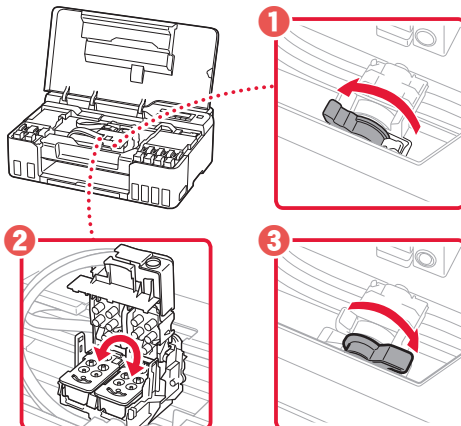

➔ "3. Instalando as cabeças de impressão" na página 1

- 5200
A preparação do sistema de tinta não foi concluída com sucesso.
Pressione o botão **ATIVADO (ON)** para reiniciar a impressora e consulte "5. Colocando tinta" na página 3.

Para todos os outros casos, consulte o **Manual On-line**.

Configurando a impressora

Qual dispositivo você está conectando?



Computador



Computador e
smartphone



Smartphone

7-a

Conectando a um Computador

Se você estiver usando vários computadores, execute estas etapas em cada computador.



- 1 Acesse o site Canon do seu computador.
 <https://ij.start.canon>
- 2 Selecione  **Configurar**.
- 3 Insira o nome do modelo da sua impressora e clique em **Ir**.
- 4 Clique em **Iniciar**.
- 5 Clique em **(B) Conectar a um Computador/Smartphone**.
 - As etapas a seguir são para usuários do Windows.
- 6 Clique em **Download**.
- 7 Execute o arquivo baixado.
 - Siga as instruções na tela. Isso pode levar algum tempo.
 - Para conectar a um smartphone também, consulte "7-b. Conectando a um smartphone" na página 7.



Usando o CD-ROM de instalação

Clique duas vezes em **EasySetup.exe** no CD-ROM e, em seguida, continue a partir da etapa 3. Se você não tiver uma conexão com a internet, abra a pasta **win** no CD-ROM e clique duas vezes em **SETUP.exe**. Isso instalará o driver da impressora.

7-b

Conectando a um smartphone

Se você estiver usando vários smartphones, execute estas etapas em cada smartphone.



1 Instale o aplicativo "Canon PRINT Inkjet/SELPHY" no seu smartphone.



- Procure por "Canon PRINT" na App Store, ou Google Play.
- Acesse o site Canon para fazer o download do aplicativo.



2 Abra as configurações do seu Wi-Fi smartphone. Verifique se o nome da rede (SSID) que começa com "Canon_ij_" aparece.

(Exemplo da tela do iOS)

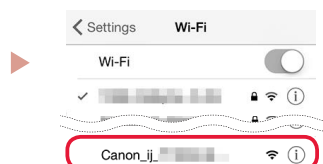

O nome da rede (SSID) que começa com "Canon_ij_"

- Se "Canon_ij_" aparecer, → prossiga para a etapa **3**.
- Se "Canon_ij_" não aparecer → prossiga para a etapa **4**.

3 Toque no nome da rede (SSID) que começa com "Canon_ij_".

4 Abra o aplicativo instalado e siga as instruções para adicionar sua impressora.



Depois que você adicionar a impressora, poderá imprimir a partir do smartphone.
Para imprimir fotos, consulte "Colocando Papel Fotográfico" na página 8.

Colocando Papel Fotográfico

- 1 Abra o suporte de papel.

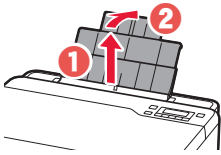

- 2 Abra a tampa do slot de alimentação e deslize a guia do papel do lado direito para a extrema direita.

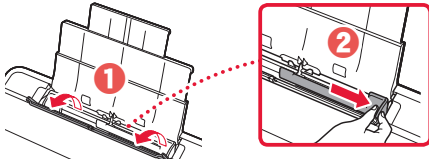

- 3 Coloque várias folhas de papel fotográfico com o lado a ser impresso virado para cima e deslize a guia do papel em direção à borda da pilha de papel.

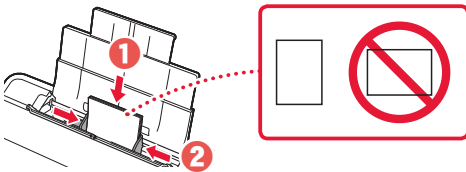

- 4 Feche a tampa do slot de alimentação.

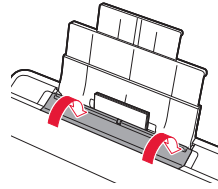

- 5 Quando **Registrar as informações do papel da bandeja traseira (Save the rear tray paper information)** aparecer na tela da impressora, pressione o botão **OK**.

- 6 Selecione o tamanho e o tipo de papel, e depois pressione o botão **OK**.

- 7 Abra a bandeja de saída do papel.

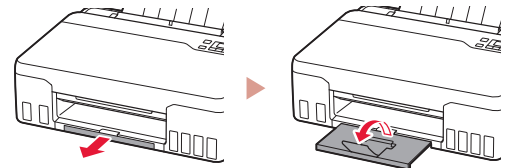

Transportando a Impressora

Ao mudar a posição da impressora, verifique o seguinte. Consulte o **Manual On-line** para obter detalhes.

Verifique se ambos os botões acoplados foram pressionados para baixo completamente para evitar vazamentos de tinta.

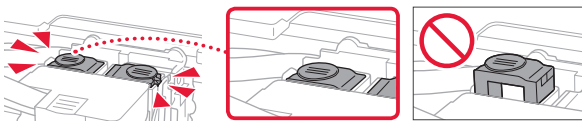

Verifique se a posição da alavanca de válvula de tinta está fechada.

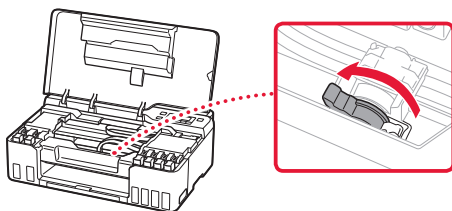

Emble a impressora em um saco plástico caso ocorra vazamento de tinta.

- Coloque a impressora em uma caixa resistente de modo que a parte inferior fique virada para baixo, usando material de proteção suficiente para garantir o transporte seguro.
- Não incline a impressora. A tinta pode vazar.
- Manuseie com cuidado e garanta que a caixa permaneça na horizontal, e **NÃO** de cabeça para baixo ou de lado, pois a impressora pode ser danificada e a tinta da impressora pode vazar.
- Quando um agente de transporte estiver manuseando o transporte da impressora, marque a caixa com "ESTE LADO PARA CIMA" para manter a parte inferior da impressora virada para baixo. Marque também com "FRÁGIL" ou "MANUSEAR COM CUIDADO".

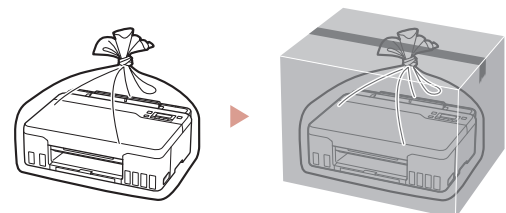

Configuration de l'imprimante



**Pour la configuration,
rendez-vous sur l'URL**

<https://ij.start.canon>

ou numérisiez le code avec votre appareil mobile



● Suivez les instructions ci-dessous si vous ne disposez d'aucune connexion à Internet.

1. Contenu de la boîte

● Têtes d'impression

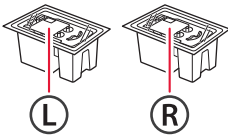

- Bouteilles d'encre
- Cordon d'alimentation
- CD-ROM d'installation
- Sécurité et informations importantes
- Démarrage (ce manuel)

2. Retrait du matériel d'emballage



- 1 Enlevez et jetez tout matériel d'emballage et bande orange.
- 2 Ouvrez le capot supérieur, retirez et jetez la bande orange et le matériau protecteur se trouvant à l'intérieur.

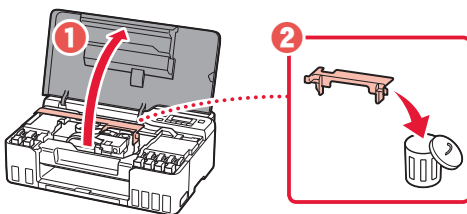

3. Installation des têtes d'impression



- 1 Ouvrez le couvercle de verrouillage de tête d'impression.

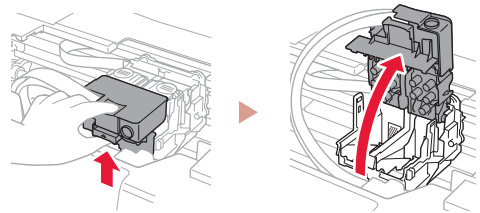

- 2 Sortez chaque tête d'impression du paquet et retirez l'étiquette.

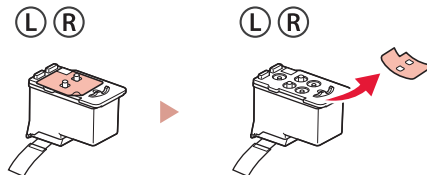

- 3 Retirez la bande orange.

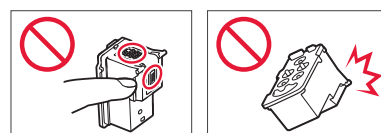
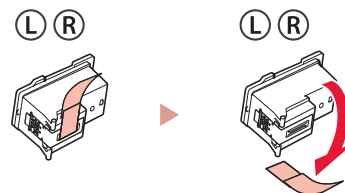

Configuration de l'imprimante

- 4 Insérez la tête d'impression L à gauche et la tête d'impression R à droite.

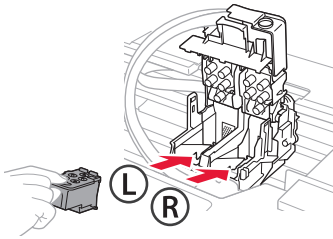

- 5 Fermez le couvercle de verrouillage de tête d'impression et appuyez dessus jusqu'à ce qu'un clic se produise.

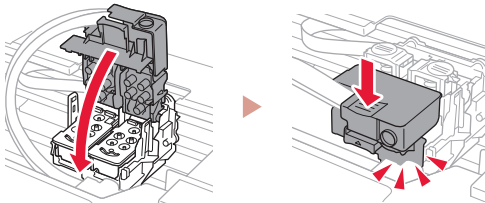

- 6 Appuyez sur les deux boutons mixtes jusqu'à ce qu'un clic se produise.

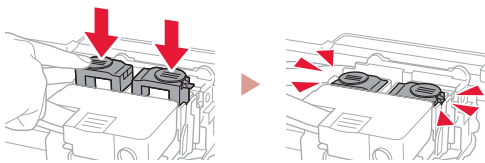

Vérifiez !



- 7 Fermez le capot supérieur.

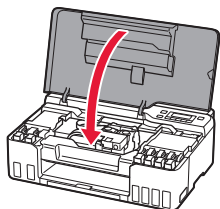

4. Mise sous tension de l'imprimante



- 1 Branchez le cordon d'alimentation.

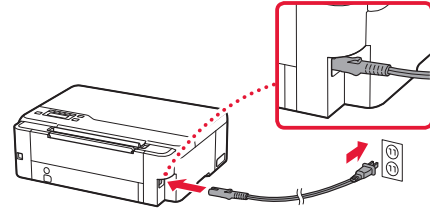

Arrière

- 2 Appuyez sur le bouton **MARCHE (ON)**.

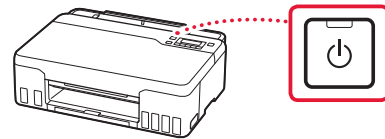

- 3 Lorsque l'écran suivant s'affiche, utilisez les boutons ◀ et ▶ pour sélectionner une langue, puis appuyez sur le bouton **OK**.



Important

Si une erreur apparaît à l'écran, voir « Si un message d'erreur (code support) apparaît à l'écran » à la page 5 et suivez les instructions.

5. Versement de l'encre



»»» Important

Ce produit nécessite que l'encre soit manipulée avec précautions. L'encre risque de provoquer des éclaboussures lors du remplissage des cartouches d'encre. Si de l'encre tache vos vêtements ou vos effets personnels, vous risquez de ne plus pouvoir l'enlever.

1 Ouvrez le capot supérieur.

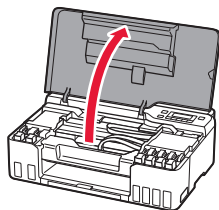

2 Ouvrez le capuchon de cartouche gris sur la gauche de l'imprimante.

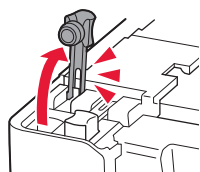

3 Tenez la bouteille d'encre GY (grise) bien droite et exercez doucement une torsion sur le capuchon de bouteille pour le retirer.

Vérifiez !

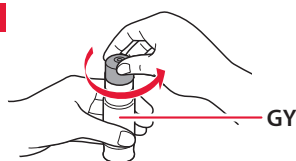

4 Alignez la buse de la bouteille d'encre avec l'arrivée.

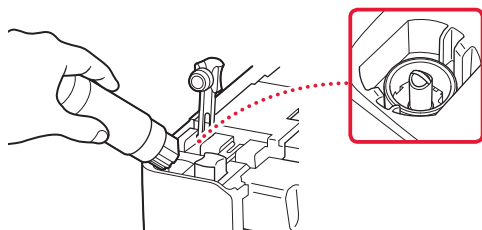

5 Renversez lentement la bouteille d'encre et appuyez pour faire couler l'encre.

- Si l'encre ne coule pas, retirez délicatement la bouteille d'encre et faites une nouvelle tentative.

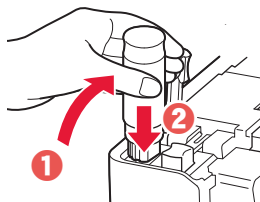

6 Retirez doucement la bouteille d'encre de l'arrivée.

- Veillez à ne pas renverser d'encre.

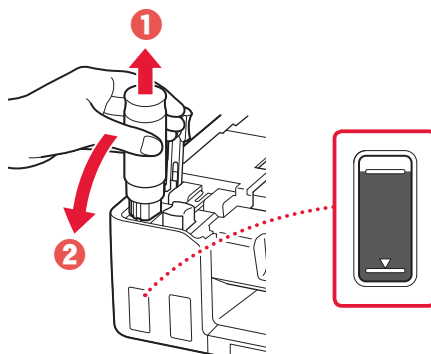

7 Remplacez le capuchon de cartouche **correctement**.

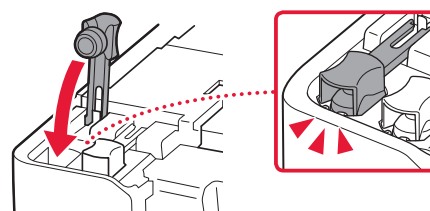

Configuration de l'imprimante

- 8 Répétez les étapes 2 à 7 pour verser toute l'encre pour toutes les couleurs dans les cartouches d'encre pour chaque couleur.

- Versez l'encre fournie qui correspond à la couleur du capuchon de cartouche.

Vérifiez !

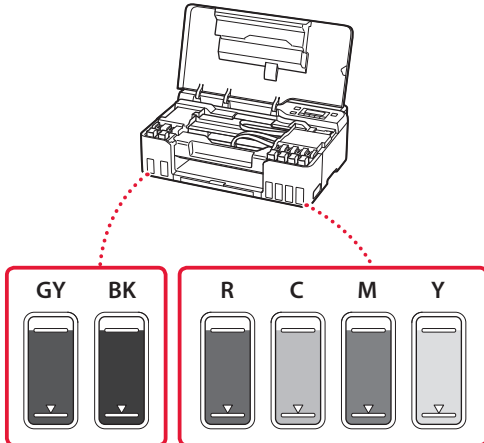

- 9 Fermez le capot supérieur.

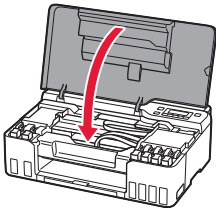

- 10 Utilisez les boutons ◀ et ▶ pour sélectionner **Oui**, puis appuyez sur le bouton **OK**.

Cartouches d'encre rempli
 Oui < Non >

6. Chargement du papier



- 1 Utilisez les boutons ◀ et ▶ pour sélectionner **Oui**, puis appuyez sur le bouton **OK**.

Lancer alignement pour a
 Oui > Non

- 2 Déployez le support papier.

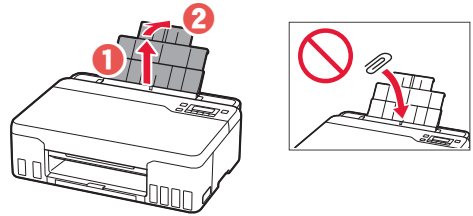

- 3 Ouvrez le couvercle de la fente d'alimentation et faites glisser le guide papier droit vers l'extrême droite.

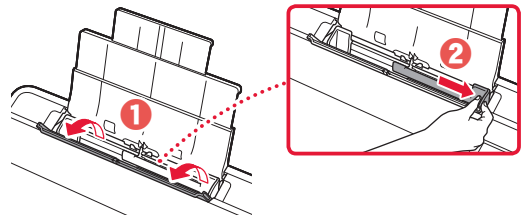

- 4 Chargez du papier.

- Chargez au moins 2 feuilles de papier ordinaire au format Lettre ou A4.
- Faites glisser le côté du guide papier contre le bord de la pile de papier.

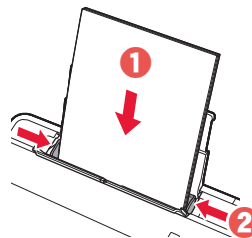

- 5 Fermez le couvercle de la fente d'alimentation.

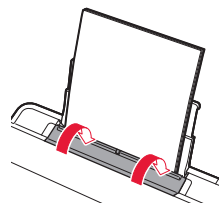

6 Déployez le bac de sortie papier.

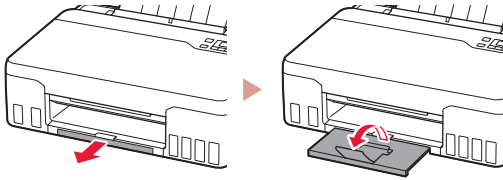

7 Suivez les instructions à l'écran, puis appuyez sur le bouton **OK**.

Charger 2 feuilles ou plu
[OK] Suivant

Réglage première util...
Env. ■ min. restantes

- Patientez un instant jusqu'à ce que l'écran suivant s'affiche.

Voulez-vous mettre à joi
< Oui > Non

La configuration est tern
[OK]

Pour vous connecter à ur
[OK]

Prêt pour l'impression
[Wi-Fi] [Signal strength icon]

➔ Passez à la page suivante.

? Si un message d'erreur (code support) apparaît à l'écran

Matériau protecteur rest
Code support **1890** Code support

Vérifiez le code support, puis suivez les instructions si le code affiché apparaît en dessous.

- **1890**
Matériau protecteur restant.
➔ « 2. Retrait du matériel d'emballage » à la page 1
- **1470/1471**
Les têtes d'impression ne sont pas installées correctement.
➔ « 3. Installation des têtes d'impression » à la page 1
- **1474**
Les têtes d'impression ne sont pas installées correctement.
Fermez le levier de valve d'encre et échangez les têtes d'impression gauche et droite.

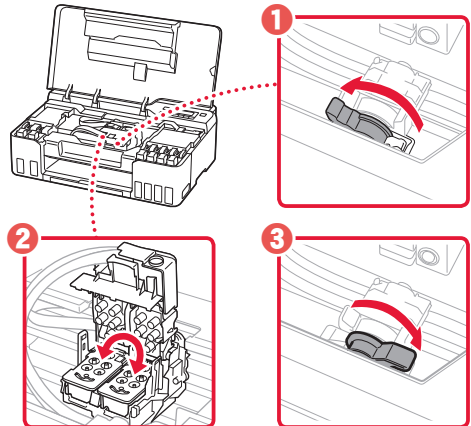

➔ « 3. Installation des têtes d'impression » à la page 1

- **5200**
La préparation du système d'encre n'a pas été achevée avec succès.
Appuyez sur le bouton **MARCHE (ON)** pour redémarrer l'imprimante, puis reportez-vous à la section « 5. Versement de l'encre » à la page 3.

Pour tous les autres cas, reportez-vous au **Manuel en ligne**.

Quel périphérique connectez-vous ?



Ordinateur



Ordinateur et
smartphone





Smartphone

7-a

Connexion à un ordinateur

Si vous utilisez plusieurs ordinateurs, effectuez ces étapes sur chaque ordinateur.



- 1 Accès au site Web Canon à partir de votre ordinateur.
 <https://ij.start.canon>
- 2 Sélectionnez  **Configuration**.
- 3 Entrez le nom de modèle de votre imprimante et cliquez sur **Accéder**.
- 4 Cliquez sur **Démarrer**.
- 5 Cliquez sur **(B) Connexion à un ordinateur/smartphone**.
 - Les étapes suivantes concernent les utilisateurs Windows.
- 6 Cliquez sur **Télécharger**.
- 7 Exécutez le fichier téléchargé.
 - Suivez les instructions à l'écran. Cette opération peut prendre du temps.
 - Pour vous connecter aussi à un smartphone, voir « 7-b. Connexion à un smartphone » à la page 7.



Utilisation du CD-ROM d'installation

Cliquez deux fois sur **EasySetup.exe** à partir du CD-ROM, puis continuez à partir de l'étape 3. Si vous ne disposez pas d'une connexion Internet, ouvrez le dossier **win** à partir du CD-ROM et cliquez deux fois sur **SETUP.exe**. Cette procédure permet d'installer le pilote d'imprimante.

7-b

Connexion à un smartphone

Si vous utilisez plusieurs smartphones, effectuez ces étapes sur chaque smartphone.



1 Installez l'application « Canon PRINT Inkjet/SELPHY » sur votre smartphone.



- Recherchez « Canon PRINT » dans App Store ou Google Play.
- Accédez au site Web Canon pour télécharger l'application.



2 Ouvrez les paramètres Wi-Fi de votre smartphone. Vérifiez que le nom de réseau (SSID) qui commence par « Canon_ij_ » apparaît.

(Exemple d'écran iOS)



Nom de réseau (SSID) commençant par « Canon_ij_ »

- Si « Canon_ij_ » apparaît → Passez à l'étape **3**.
- Si « Canon_ij_ » n'apparaît pas → Passez à l'étape **4**.

3 Touchez le nom de réseau (SSID) qui commence par « Canon_ij_ ».

4 Ouvrez l'application installée, puis suivez les instructions affichées à l'écran par l'application pour ajouter votre imprimante.



Une fois que vous avez ajouté votre imprimante, vous pouvez imprimer depuis votre smartphone. Pour imprimer des photos, voir « Chargement de papier photo » à la page 8.

Chargement de papier photo

1 Déployez le support papier.

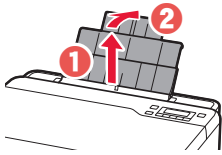

2 Ouvrez le couvercle de la fente d'alimentation et faites glisser le guide papier droit vers l'extrême droite.

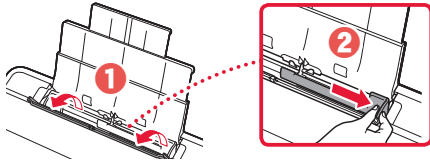

3 Chargez plusieurs feuilles de papier photo face à imprimer vers le haut et faites glisser le guide papier latéral contre le bord de la pile de papier.

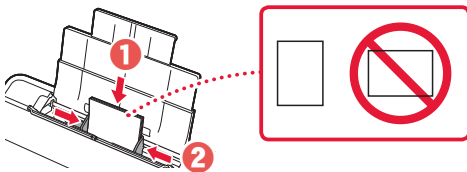

4 Fermez le couvercle de la fente d'alimentation.

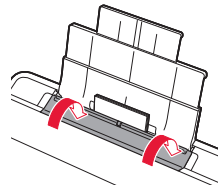

5 Quand **Enregistrer les informations du papier du réceptacle arrière** apparaît sur l'écran de l'imprimante, appuyez sur le bouton **OK**.

6 Sélectionnez le format et le type de papier, puis appuyez sur le bouton **OK**.

7 Déployez le bac de sortie papier.

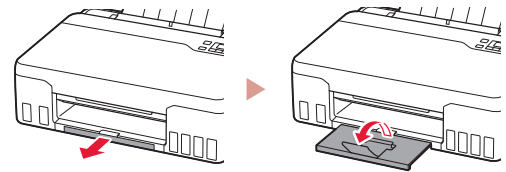

Déplacement de l'imprimante

Si vous devez déplacer l'imprimante, vérifiez les points suivants. Reportez-vous au **Manuel en ligne** pour plus de détails.

Vérifiez que les deux boutons mixtes sont complètement enfoncés pour éviter les fuites d'encre.

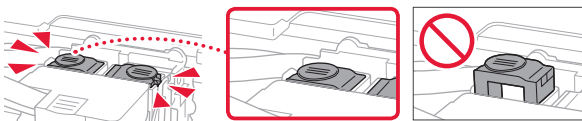

Vérifiez que le levier de valve d'encre est en position fermée.

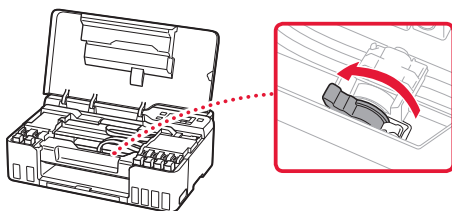

Emballer l'imprimante dans un sac en plastique au cas où l'encre fuirait.

- Emballez l'imprimante dans un carton solide, en orientant la partie inférieure vers le bas et en utilisant suffisamment de matériau protecteur pour garantir un transport en toute sécurité.
- N'inclinez pas l'imprimante. L'encre risque de couler.
- Manipulez le carton avec précautions et assurez-vous que celui-ci reste à plat et n'est pas tourné à l'envers ou sur un côté, car l'imprimante pourrait être endommagée et l'encre couler à l'intérieur.
- Lorsque vous confiez l'imprimante à un transporteur, apposez la mention « CE CÔTÉ VERS LE HAUT » sur le carton de façon à ce que la partie inférieure de l'imprimante soit orientée vers le bas. Apposez également la mention « FRAGILE » ou « MANIPULER AVEC PRÉCAUTION ».

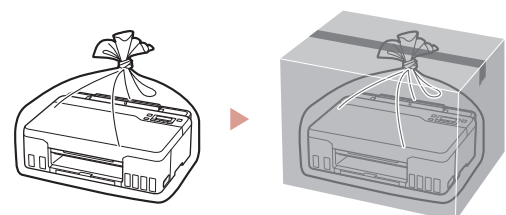

Настройка принтера



Для настройки посетите сайт по URL-адресу

<https://ij.start.canon>



или отсканируйте код с помощью мобильного устройства

● Следуйте приведенным ниже инструкциям, если подключение к Интернету отсутствует.

1. Содержимое коробки

● Печатающие головки

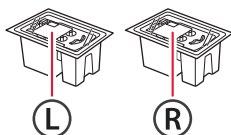

- Флаконы с чернилами
- Кабель питания
- Установочный компакт-диск
- Информация о безопасности и важные сведения
- Руководство по началу работы (это руководство)

2. Снятие упаковочных материалов



- 1 Снимите и утилизируйте любые упаковочные материалы и оранжевую ленту.
- 2 Откройте верхнюю крышку, снимите и утилизируйте оранжевую ленту и защитный материал из внутренней части.

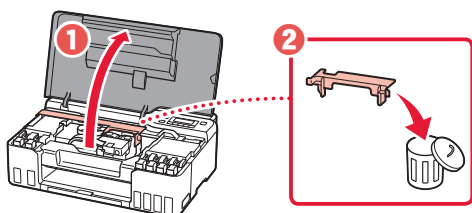

3. Установка печатающих головок



- 1 Откройте фиксирующую крышку печатающей головки.

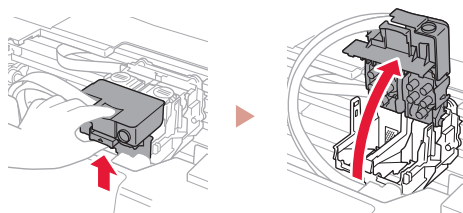

- 2 Извлеките каждую печатающую головку из упаковки и удалите этикетку.

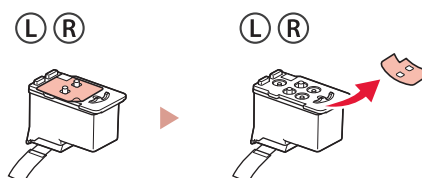

- 3 Удалите оранжевую ленту.

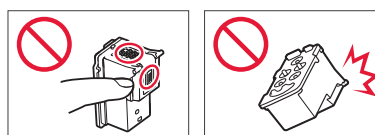
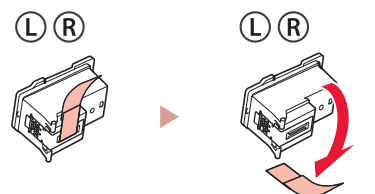

Настройка принтера

- 4 Вставьте печатающую головку L слева и печатающую головку R справа.

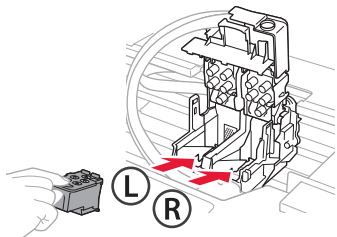

- 5 Закройте фиксирующую крышку печатающей головки и прижмите вниз до щелчка.

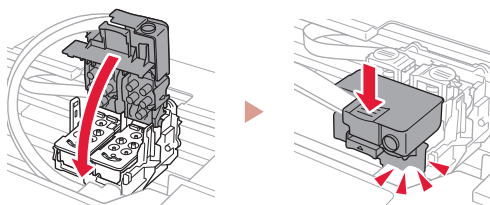

- 6 Нажмите до упора (щелчка) обе соединительные кнопки.

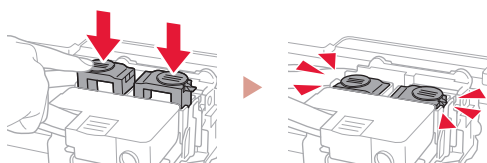

Проверка!



- 7 Закройте верхнюю крышку.

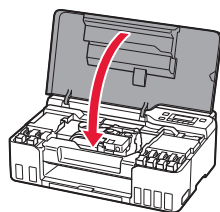

4. Включение принтера



- 1 Подключите кабель питания.

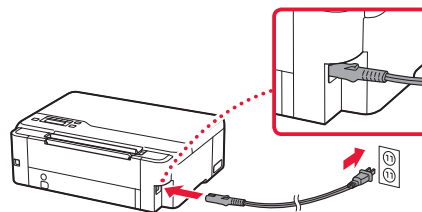

Сзади

- 2 Нажмите кнопку **ВКЛ (ON)**.

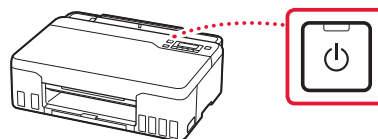

- 3 При появлении показанного ниже экрана выберите язык с помощью кнопок ◀ и ▶, а затем нажмите кнопку **OK**.



Внимание!

Если на экране появится сообщение об ошибке, см. раздел «Если на экране отображается сообщение об ошибке (код поддержки)» на стр. 5 и следуйте инструкциям.

5. Заливка чернил



Внимание!

Этот продукт требует осторожного обращения с чернилами. При заполнении чернильных контейнеров чернила могут разбрызгаться. Если чернила попадут на одежду или другие вещи, они могут не отстираться.

1 Откройте верхнюю крышку.

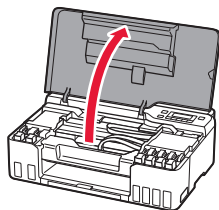

2 Откройте серый колпачок контейнера в левой части принтера.

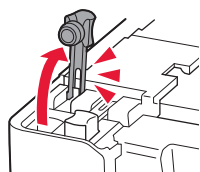

3 Держите GY (серый) флакон с чернилами вертикально и осторожно отверните колпачок флакона, чтобы снять его.

Проверка!

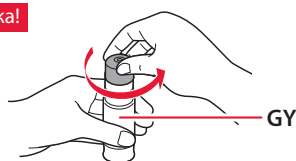

4 Совместите наконечник флакона с чернилами с впускным отверстием.

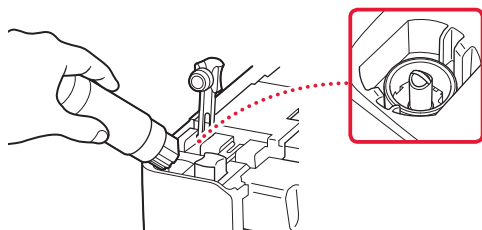

5 Медленно переверните флакон с чернилами вверх дном и прижмите его вниз, чтобы вылить чернила.

- Если чернила не выливаются, аккуратно достаньте флакон с чернилами и попробуйте выполнить эту операцию еще раз.

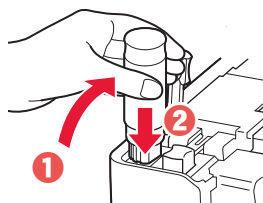

6 Осторожно извлеките флакон с чернилами из впускного отверстия.

- Будьте осторожны, чтобы не пролить чернила.

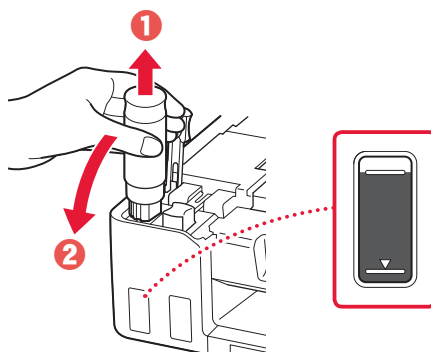

7 Осторожно установите на место колпачок контейнера.

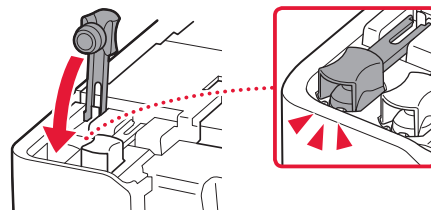

Настройка принтера

8 Повторите действия с 2 по 7, чтобы налить все чернила разных цветов в чернильные контейнеры для каждого цвета.

- Заливайте поставляемые чернила в соответствии с цветом колпачка контейнера.

Проверка!

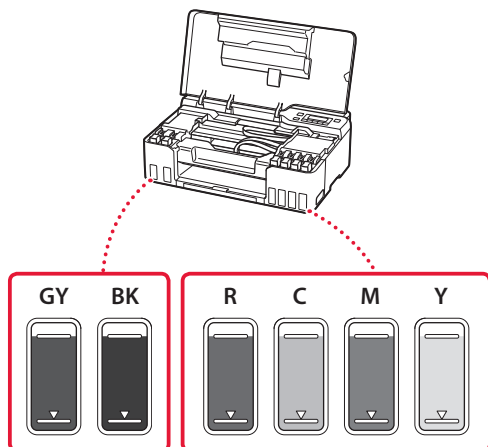

9 Закройте верхнюю крышку.

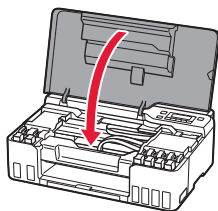

10 Используйте кнопки ◀ и ▶ для выбора Да (Yes), а затем нажмите кнопку ОК.

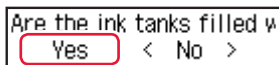

6. Загрузка бумаги



1 Используйте кнопки ◀ и ▶ для выбора Да (Yes), а затем нажмите кнопку ОК.



2 Выдвиньте упор для бумаги.

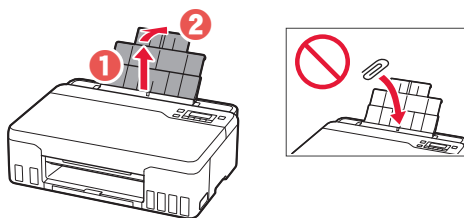

3 Откройте крышку отверстия для подачи и передвиньте правую направляющую бумаги вправо до упора.

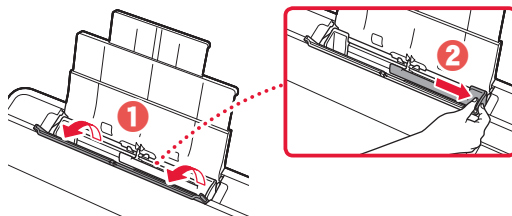

4 Загрузите бумагу.

- Загрузите 2 или более листов обычной бумаги формата Letter или A4.
- Сдвиньте боковую направляющую бумаги к краю стопки бумаги.

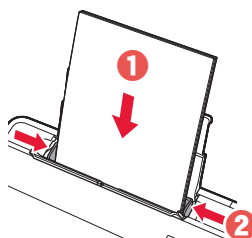

5 Закройте крышку отверстия для подачи.

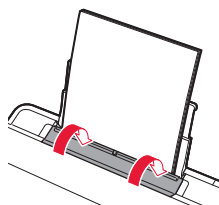

6 Выдвиньте лоток приема бумаги.

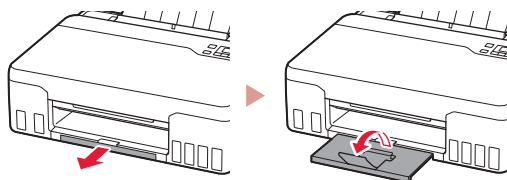

7 Следуйте инструкциям на экране, а затем нажмите кнопку **OK**.

Load 2 or more sheets of
[OK]Next

Adjusting for first use...
About 1 min. remaining

- Подождите немного, пока не появится показанный ниже экран.

Do you want to update at
[< Yes >] No

Setup is complete
[OK]

To connect to a computer
[OK]

Ready to print
[Wi-Fi] [Signal icon]

➔ Перейдите к следующей странице.

? Если на экране отображается сообщение об ошибке (код поддержки)

Protective material rema
Support code 1890 Код поддерж.
(Support code)

Проверьте код поддержки и следуйте инструкциям, если отображаемый код указан ниже.

- 1890
Защитный материал не снят.
➔ «2. Снятие упаковочных материалов» на стр. 1
- 1470/1471
Печатающие головки установлены неправильно.
➔ «3. Установка печатающих головок» на стр. 1
- 1474
Печатающие головки установлены неправильно.
Закройте рычажок чернильного клапана и поменяйте местами левую и правую печатающие головки.

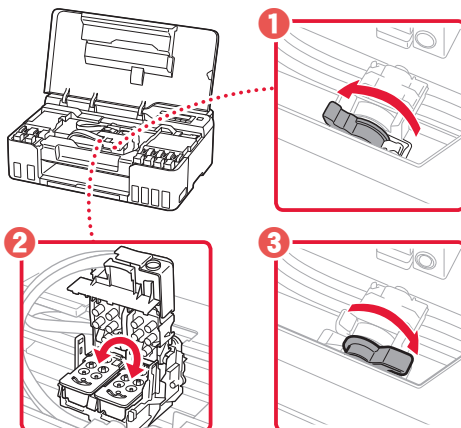

➔ «3. Установка печатающих головок» на стр. 1

- 5200
Подготовка системы подачи чернил не выполнена.
Нажмите кнопку **ВКЛ (ON)**, чтобы перезапустить принтер, а затем см. раздел «5. Заливка чернил» на стр. 3.

В любом другом случае см. **Онлайн-руководство**.

Какое устройство вы подключаете?



Компьютер



Компьютер и
смартфон



Смартфон

7-а

Подключение к компьютеру

Если вы используете несколько компьютеров, выполните эти действия на каждом компьютере.



- 1 Откройте на своем компьютере сайт Canon.
 <https://ij.start.canon>
- 2 Выберите  **Настройка**.
- 3 Введите имя модели своего принтера и щелкните **Перейти**.
- 4 Щелкните **Начать**.
- 5 Щелкните **(В) Подключение к компьютеру / смартфону**.
 - Действия ниже касаются пользователей Windows.
- 6 Щелкните **Загрузить**.
- 7 Запустите загруженный файл.
 - Следуйте инструкциям на экране. Это может занять некоторое время.
 - Для подключения к смартфону см. раздел «7-б. Подключение к смартфону» на стр. 7.



С помощью установочного компакт-диска

Дважды щелкните файл **EasySetup.exe** на установочном компакт-диске, а затем продолжите с шага 3. При отсутствии подключения к Интернету откройте папку **win** на установочном компакт-диске и дважды щелкните файл **SETUP.exe**. После этого будет установлен драйвер принтера.

7-b

Подключение к смартфону

Если вы используете несколько смартфонов, выполните эти действия на каждом смартфоне.



1 Установите на смартфон приложение «Canon PRINT Inkjet/SELPHY».



- Найдите приложение «Canon PRINT» в магазине App Store или Google Play.
- Откройте на компьютере сайт Canon для загрузки приложения.



2 Откройте на смартфоне настройки Wi-Fi. Убедитесь, что появилось имя сети (SSID), которое начинается с «Canon_ij_».

(Пример экрана iOS)

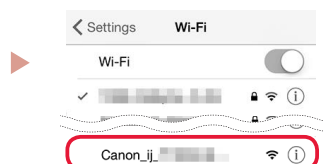

Имя сети (SSID), которое начинается с «Canon_ij_»

- Если появится «Canon_ij_», → перейдите к действию **3**.
- Если «Canon_ij_» не появится, → перейдите к действию **4**.

3 Коснитесь имени сети (SSID), которое начинается с «Canon_ij_».

4 Откройте установленное приложение и следуйте инструкциям на экране в приложении, чтобы добавить принтер.



Добавив принтер, вы можете печатать со смартфона.

Чтобы печатать фотографии, см. раздел «Загрузка фотобумаги» на стр. 8.

Загрузка фотобумаги

- 1 Выдвиньте упор для бумаги.

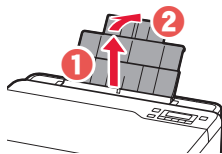

- 2 Откройте крышку отверстия для подачи и передвиньте правую направляющую бумаги вправо до упора.

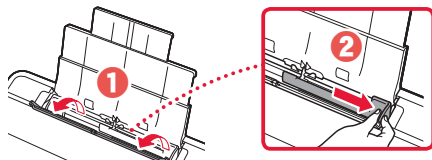

- 3 Загрузите несколько листов фотобумаги стороной для печати вверх и сдвиньте боковую направляющую бумаги к краю стопки бумаги.

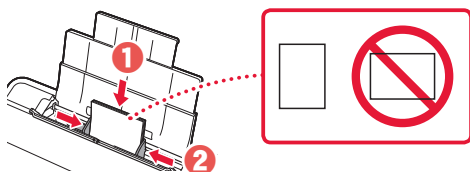

- 4 Закройте крышку отверстия для подачи.

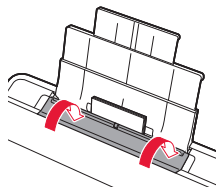

- 5 Когда на экране принтера появится сообщение **Регистрация сведений о бумаге в заднем лотке (Save the rear tray paper information)**, нажмите кнопку **OK**.

- 6 Выберите тип и размер бумаги, а затем нажмите кнопку **OK**.

- 7 Выдвиньте лоток приема бумаги.

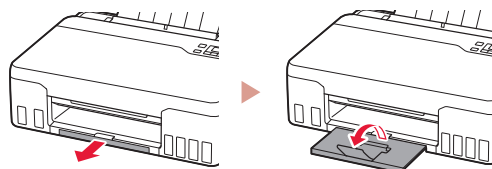

Перемещение принтера

При перемещении принтера проверьте следующее. Для получения подробных сведений см. **Онлайн-руководство**.

Во избежание утечки чернил убедитесь, что обе соединительные кнопки нажаты до упора.

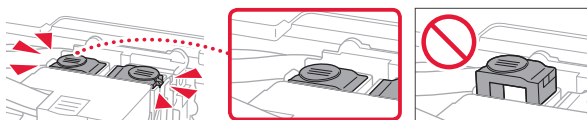

Убедитесь, что рычажок чернильного клапана находится в закрытом положении.

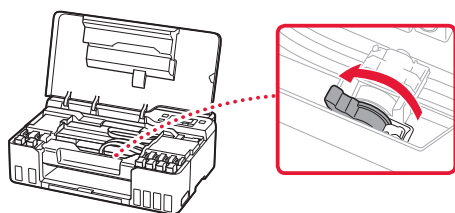

В случае утечки чернил поместите принтер в пластиковый пакет.

- Упакуйте принтер в твердую коробку, поместив его нижнюю часть на дно коробки и используя достаточное количество защитного материала для безопасной транспортировки.
- Не наклоняйте принтер. Чернила могут вытечь.
- Обращайтесь с коробкой осторожно и следите за тем, чтобы коробка лежала ровно и НЕ была перевернута вверх дном или на бок, поскольку в этом случае возможно повреждение принтера или утечка чернил.
- Позаботьтесь о том, чтобы во время транспортировки принтера транспортной компанией на грузовую тару с принтером была нанесена маркировка «ЭТОЙ СТОРОНОЙ ВВЕРХ» для обеспечения транспортировки принтера нижней частью вниз. Кроме того, нанесите маркировку «ХРУПКОЕ» или «ОБРАЩАТЬСЯ С ОСТОРОЖНОСТЬЮ!».

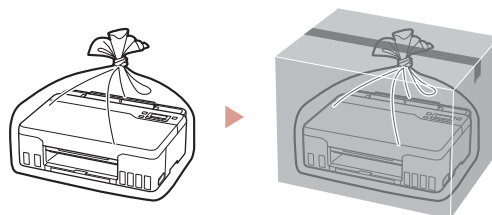

Настроювання принтера



Для настроювання
відвідайте URL-адресу

<https://ij.start.canon>



або зіскануйте код мобільним пристроєм

• Якщо у вас немає підключення до Інтернету, див. інструкції, наведені нижче.

1. Вміст коробки

• Друкуючі головки

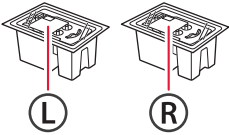

- Флакони з чорнилом
- Шнур живлення
- Компакт-диск із програмою встановлення
- Інформація щодо безпеки й важливі відомості
- Посібник для початку роботи (цей посібник)

2. Зняття пакувальних матеріалів



- 1 Зніміть усі пакувальні матеріали й жовтогарячу стрічку й утилізуйте їх.
- 2 Відкрийте верхню кришку, зніміть і утилізуйте жовтогарячу стрічку та захисний матеріал усередині.

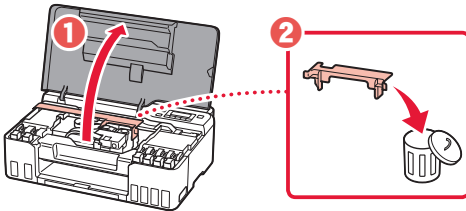

3. Встановлення друкуючих головок



- 1 Відкрийте кришку фіксації друкуючої головки.

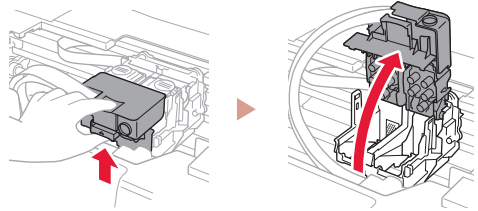

- 2 Витягніть кожну друкуючу головку з упаковки та зніміть етикетку.

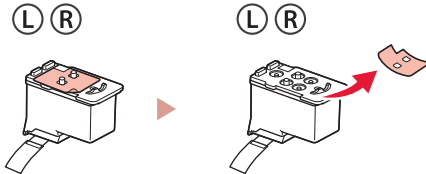

- 3 Зніміть жовтогарячу стрічку.

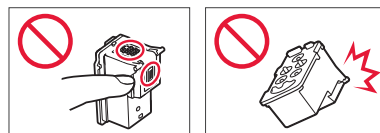
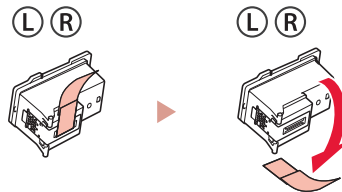

Настроювання принтера

- 4 Установіть друкуючу головку L ліворуч, а друкуючу головку R — праворуч.

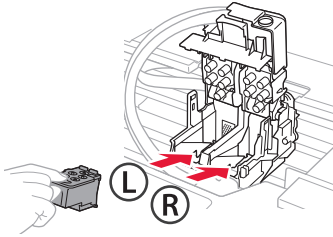

- 5 Закрийте кришку фіксації друкуючої головки та притискайте, доки не почуєте клацання.

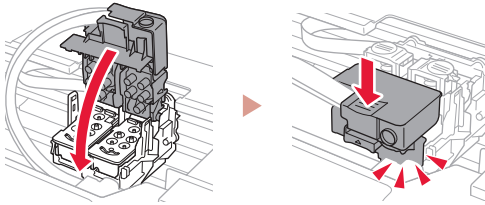

- 6 Натисніть обидві кнопки з'єднання до кінця, доки не почуєте клацання.

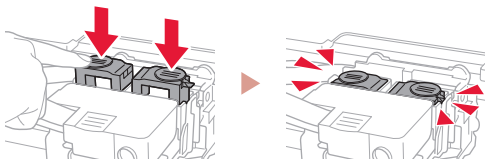

Перевірте!

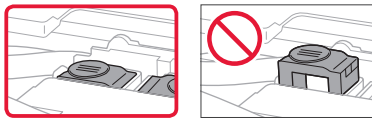

- 7 Закрийте верхню кришку.

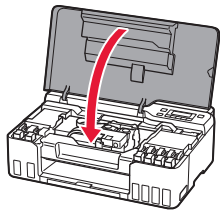

4. Увімкнення принтера



- 1 Приєднайте шнур живлення.

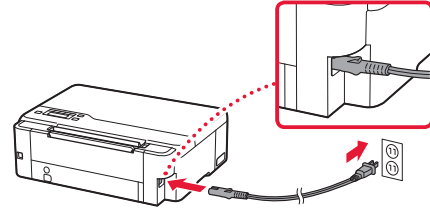

Задня сторона

- 2 Натисніть кнопку **УВІМК. (ON)**.

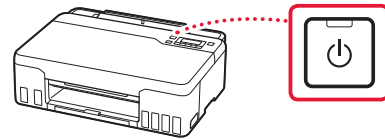

- 3 Якщо з'явиться наведений нижче екран, скористайтесь кнопками ◀ і ▶, щоб вибрати мову, а потім натисніть кнопку **ОК**.



Важливо

Якщо на екрані з'явиться повідомлення про помилку, див. розділ «Якщо на екрані з'явиться повідомлення про помилку (код підтримки)» на стор. 5 і дотримуйтесь інструкцій.

5. Наливання чорнила



Важливо

Під час використання цього виробу потрібно обережно поводитися з чорнилом. Воно може розлитися з чорнильниць. Якщо чорнило потрапить на одяг або речі, плями буде важко вивести.

1 Відкрийте верхню кришку.

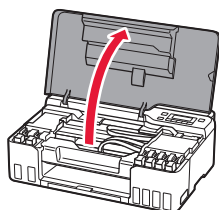

2 Відкрийте сірий ковпачок чорнильниці ліворуч на принтері.

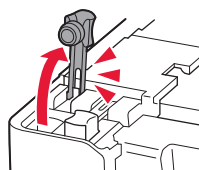

3 Тримавши флакон із чорнилом GY (сірий) у вертикальному положенні, обережно поверніть і зніміть ковпачок флакона.

Перевірте!

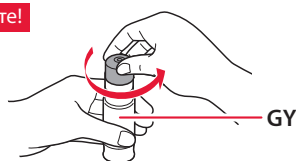

4 Сумістіть наконечник флакона з чорнилом із вхідним отвором.

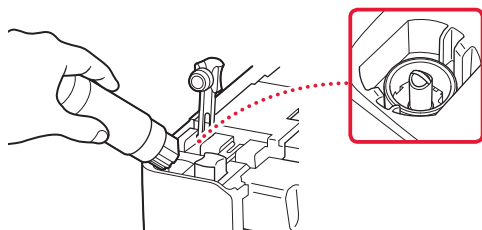

5 Повільно переверніть флакон із чорнилом догори дном і притисніть його, щоб налити чорнило.

- Якщо чорнило не наливається, обережно приберіть флакон із чорнилом і повторіть спробу.

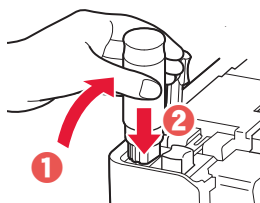

6 Обережно приберіть флакон із чорнилом від вхідного отвору.

- Будьте обережні, щоб не розлити чорнило.

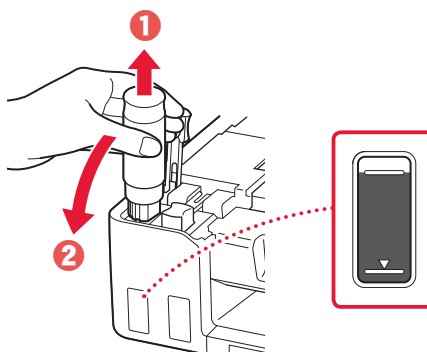

7 Надійно встановіть ковпачок чорнильниці на місце.

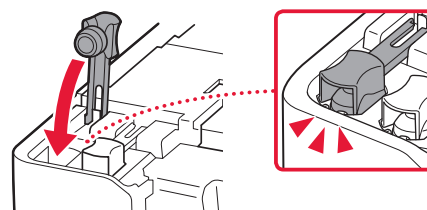

Настроювання принтера

8 Повторіть кроки 2–7, щоб налити чорнила всіх кольорів у чорнильниці для кожного кольору.

- Налийте чорнило з комплекту постачання, яке відповідає кольору ковпачка чорнильниці.

Перевірте!

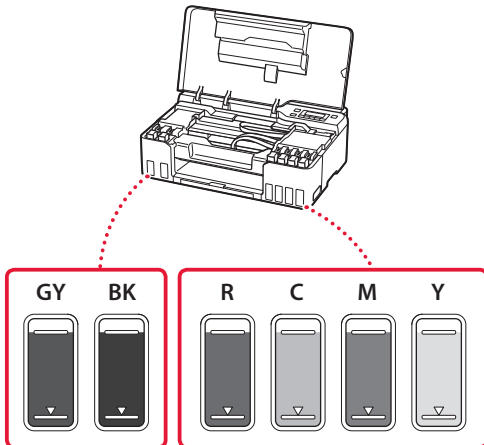

9 Закрийте верхню кришку.

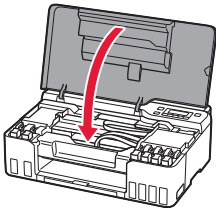

10 За допомогою кнопок ◀ і ▶ виберіть **Так (Yes)**, а потім натисніть кнопку **OK**.

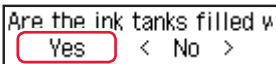

6. Завантаження паперу



1 За допомогою кнопок ◀ і ▶ виберіть **Так (Yes)**, а потім натисніть кнопку **OK**.



2 Витягніть підпору для паперу.

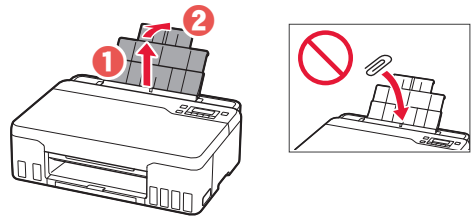

3 Відкрийте кришку отвору подавання й посуньте правий напрямник для паперу праворуч до кінця.

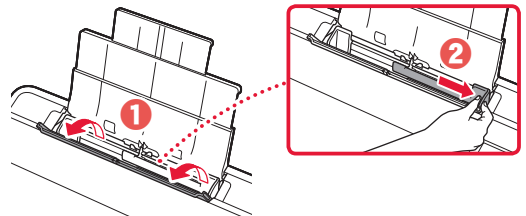

4 Завантажте папір.

- Завантажте 2 або більше аркушів звичайного паперу формату Letter або A4.
- Перемістіть бічний напрямник для паперу до краю стосу паперу.

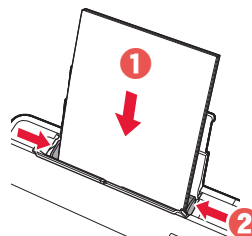

5 Закрийте кришку отвору подавання.

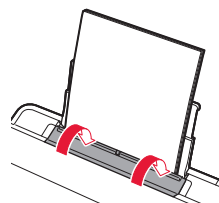

6 Витягніть лоток виведення паперу.

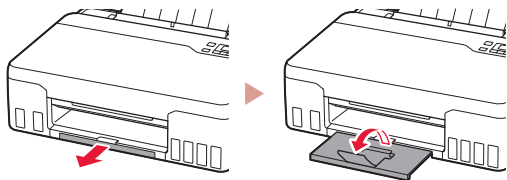

7 Дотримуйтесь інструкцій на екрані та натисніть кнопку **OK**.

Load 2 or more sheets of
[OK]Next

Adjusting for first use...
About 1 min. remaining

- Зачекайте, доки не з'явиться наведений нижче екран.

Do you want to update at
< Yes > No

Setup is complete
[OK]

To connect to a computer
[OK]

Ready to print
[Wi-Fi] [Signal]

➔ Перейдіть до наступної сторінки.



Якщо на екрані з'явиться повідомлення про помилку (код підтримки)

Protective material rema
Support code 1890

Код підтр.
(Support code)

Перегляньте код підтримки та дотримуйтесь інструкцій, якщо це один із кодів, наведених нижче.

- **1890**
Не знято захисні матеріали.
➔ «2. Зняття пакувальних матеріалів» на стор. 1
- **1470/1471**
Друкуючі головки встановлено неправильно.
➔ «3. Встановлення друкуючих головок» на стор. 1
- **1474**
Друкуючі головки встановлено неправильно.
Закрийте важілець чорнильного клапана та поміняйте місцями ліву й праву друкуючі головки.

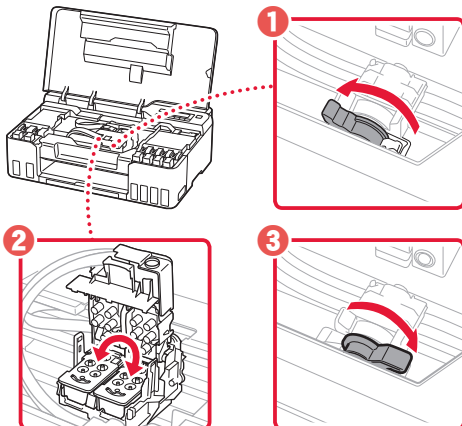

➔ «3. Встановлення друкуючих головок» на стор. 1

- **5200**
Під час підготовки системи чорнил сталася помилка. Натисніть кнопку **УВІМК. (ON)**, щоб перезавантажити принтер, а потім перегляньте розділ «5. Наливання чорнила» на стор. 3.

В іншому разі див. **Онлайнний посібник**.

До якого пристрою ви під'єднуєтесь?



Комп'ютер



Комп'ютер і
смартфон





Смартфон

7-а

Підключення до комп'ютера

Якщо ви користуєтесь кількома комп'ютерами, виконайте ці кроки на кожному з них.



- 1 Зайдіть на веб-сайт Canon зі свого комп'ютера.
 <https://ij.start.canon>
- 2 Натисніть  **Настроювання**.
- 3 Введіть назву моделі свого принтера й клацніть **Перейти**.
- 4 Клацніть **Запустити**.
- 5 Клацніть **(В) Підключення до комп'ютера/смартфона**.
 - Ці кроки призначено для користувачів ОС Windows.
- 6 Клацніть **Завантажити**.
- 7 Запустіть завантажений файл.
 - Дотримуйтеся інструкцій, які з'являтимуться на екрані. Це може зайняти деякий час.
 - Щоб підключитися також до смартфона, див. розділ «7-б. Процедура підключення до смартфона» на стор. 7.



Використання компакт-диска з програмою встановлення

Двічі клацніть файл **EasySetup.exe** на компакт-диску та продовжте з кроку 3. Якщо підключення до Інтернету відсутнє, відкрийте папку **win** на компакт-диску й двічі клацніть файл **SETUP.exe**. Після цього буде встановлено драйвер принтера.

7-b

Процедура підключення до смартфона

Якщо використовується кілька смартфонів, виконайте ці кроки на кожному з них.



1 Установіть програму «Canon PRINT Inkjet/SELPHY» на своєму смартфоні.



- Знайдіть програму «Canon PRINT» у магазині App Store або Google Play.
- Перейдіть на веб-сайт Canon, щоб завантажити програму.



2 Відкрийте на смартфоні параметри Wi-Fi. Переконайтеся, що відображається ім'я мережі (SSID), яке починається на «Canon_ij_».

(Приклад екрана пристрою з ОС iOS)

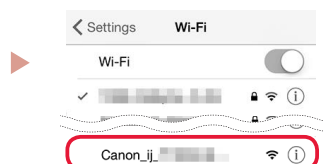

Ім'я мережі (SSID), яке починається на «Canon_ij_»

- Якщо ім'я «Canon_ij_» відображається → Перейдіть до кроку 3.
- Якщо ім'я «Canon_ij_» не відображається → Перейдіть до кроку 4.

3 Торкніться імені мережі (SSID), яке починається на «Canon_ij_».

4 Відкрийте завантажену програму, а потім дотримуйтесь інструкцій на екрані програми, щоб додати принтер.



Додавши принтер, можна друкувати зі смартфона.

Щоб надрукувати фотографії, див. розділ «Завантаження фотопаперу» на стор. 8.

Завантаження фотопаперу

- 1 Витягніть підпору для паперу.

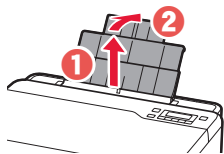

- 2 Відкрийте кришку отвору подавання й посуňte правий напрямник для паперу праворуч до кінця.

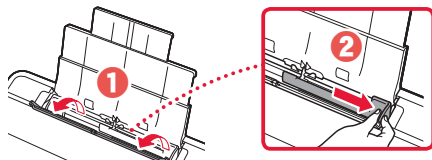

- 3 Завантажте кілька аркушів фотопаперу стороною для друку догори й перемістіть бічний напрямник для паперу до краю стосу паперу.

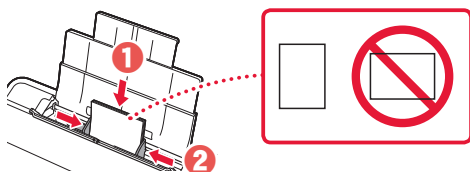

- 4 Закрийте кришку отвору подавання.

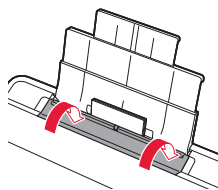

- 5 Коли на екрані принтера відобразиться повідомлення **Зареєструвати відомості про папір у задньому лотку (Save the rear tray paper information)**, натисніть кнопку **ОК**.

- 6 Виберіть формат і тип паперу й натисніть кнопку **ОК**.

- 7 Витягніть лоток виведення паперу.

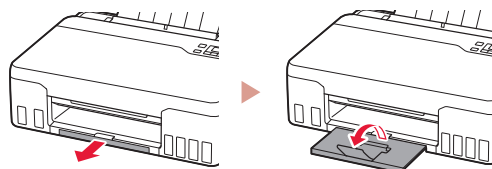

Транспортування принтера

Під час переміщення принтера дотримуйтеся наведених нижче інструкцій. Щоб отримати докладніші відомості, див. документ **Онлайнний посібник**.

Щоб запобігти протіканню чорнила, переконайтеся, що обидві кнопки з'єднання натиснуто повністю.

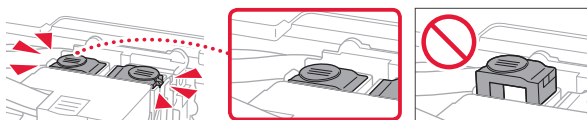

Переконайтеся, що важілець чорнильного клапана перебуває в закритому положенні.

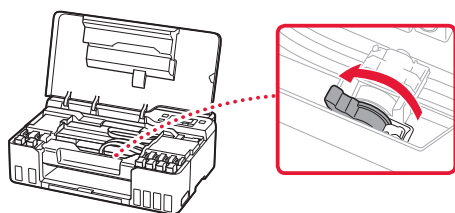

Помістіть принтер у поліетиленовий пакет, оскільки чорнило може витікати.

- Помістіть принтер у тверду коробку нижньою частиною принтера донизу й використайте достатню кількість захисного матеріалу, щоб гарантувати безпечне транспортування.
- Не нахильте принтер. Чорнило може витікати.
- Поводьтеся з коробкою обережно та переконайтеся, що вона зберігає форму й НЕ перевернута догори дном або на бік, оскільки принтер може бути пошкоджено, а чорнило в ньому може витікати.
- Напишіть на коробці з принтером «ЦИМ БОКОМ ДОГОРИ», щоб під час транспортування експедитор завжди тримав принтер нижньою стороною донизу. Також напишіть «КРИХКЕ» або «ПОВОДИТИСЬ ОБЕРЕЖНО».

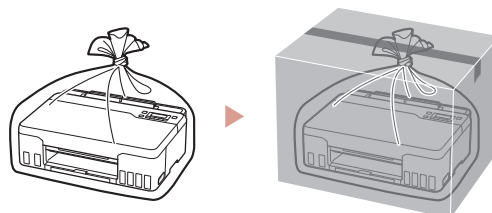

تحميل ورق الصور الفوتوغرافية

1 قم بتمديد دعامة الورق.

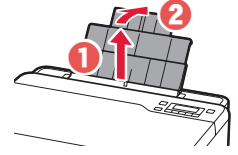

2 افتح غطاء فتحة التغذية، ثم قم بإزاحة موجه الورق الموجود على الجانب الأيمن إلى أقصى اليمين.

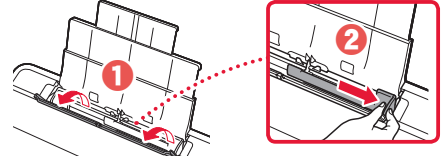

3 قم بتحميل عدة ورقات من ورق الصور الفوتوغرافية مع توجيه جانب الطباعة إلى الأعلى، ثم قم بإزاحة موجه الورق الجانبي باتجاه حافة رزمة الورق.

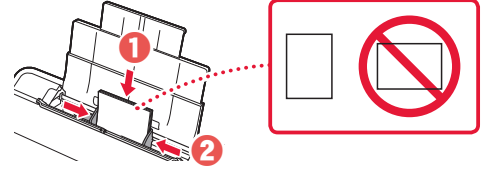

4 قم بإغلاق غطاء فتحة التغذية.

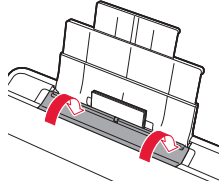

5 عند ظهور **Save the rear tray paper information** على شاشة الطباعة، اضغط على الزر موافق (OK).

6 حدد حجم الورق ونوعه، ثم اضغط على الزر موافق (OK).

7 قم بتمديد درج إخراج الورق.

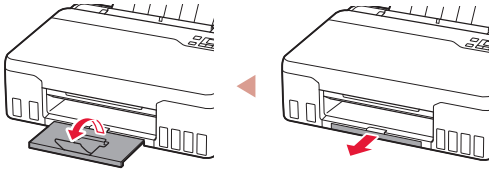

نقل الطباعة الخاصة بك

عند نقل الطباعة، تحقق مما يلي. راجع الدليل على الإنترنت لمعرفة التفاصيل.

تحقق من أن زري التوصيل تم ضغطهما للأسفل بالكامل لتجنب تسرب الحبر.

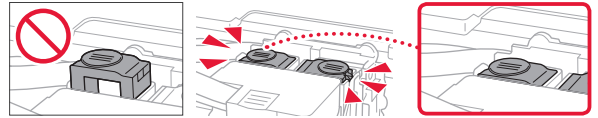

تأكد من أن موضع ذراع صمام الحبر مغلق.

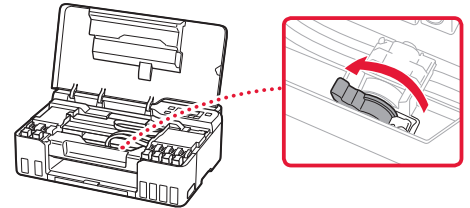

قم بوضع الطباعة في حقيبة بلاستيكية في حالة تسرب الحبر.

• قم بوضع الطباعة في صندوق قوي بحيث يكون الجزء السفلي منها موجهًا للأسفل، واستخدم مادة واقية كافية لضمان نقلها بأمان.

• لا تقم بامالة الطباعة. حيث قد يتسرب الحبر.

• يرجى نقله بعناية وضمان بقاء الصندوق مستويًا وعدم قلبه رأسًا على عقب أو على جانبه، حيث قد تتلف الطباعة ويتسرب الحبر الموجود في الطباعة.

• عندما يقوم وكيل الشحن بنقل الطباعة، ضع على الصندوق علامة "هذا الجانب لأعلى" لإبقاء الجانب السفلي من الطباعة متجهًا لأسفل. ضع أيضًا علامة "منتج قابل للكسر" أو "يرجى التعامل مع هذا المنتج بحرص".

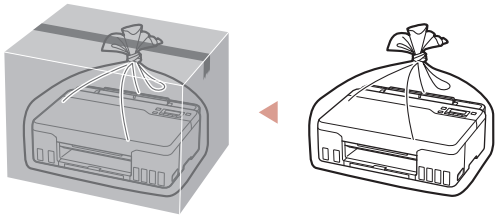

الاتصال بهاتف ذكي

إذا كنت تستخدم هواتف ذكية متعددة، فقم بإجراء هذه الخطوات على كل هاتف ذكي.



1 قم بتنصيب التطبيق "Canon PRINT Inkjet/SELPHY" على هاتفك الذكي.

- ابحث عن "Canon PRINT" في App Store، أو Google Play.
- قم بالوصول إلى موقع الويب لشركة Canon لتنزيل التطبيق.



2 افتح إعدادات Wi-Fi على هاتفك الذكي. تحقق من ظهور اسم الشبكة (SSID) الذي يبدأ بـ "Canon_ij_".

(مثال لشاشة iOS)



اسم الشبكة (SSID) الذي يبدأ بـ "Canon_ij_"

- في حالة ظهور "Canon_ij_" ← انتقل إلى الخطوة 3.
- في حالة عدم ظهور "Canon_ij_" ← انتقل إلى الخطوة 4.

3 انقر فوق اسم الشبكة (SSID) الذي يبدأ بـ "Canon_ij_".

4 افتح التطبيق المثبت، واتبع الإرشادات التي تظهر على الشاشة في التطبيق لإضافة طابعتك.

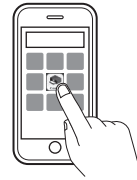

بمجرد إضافة الطابعة الخاصة بك، يمكنك الطباعة من هاتفك الذكي.

لطباعة الصور، راجع "تحميل ورق الصور الفوتوغرافية" في صفحة 8.

ما الجهاز الذي تقوم بتوصيله؟

الهاتف الذكي



الكمبيوتر والهاتف الذكي



الكمبيوتر



7-a

الاتصال بجهاز كمبيوتر

إذا كنت تستخدم أجهزة كمبيوتر متعددة، فقم بإجراء هذه الخطوات على كل جهاز كمبيوتر.



1 قم بالوصول إلى موقع الويب لشركة Canon من جهاز الكمبيوتر الخاص بك.

 <https://ij.start.canon>2 حدد  الإعداد.3 قم بإدخال اسم طراز الطابعة الخاصة بك، ثم انقر فوق **انتقال**.4 انقر فوق **بدء**.5 انقر فوق **(B) توصيل جهاز كمبيوتر بهاتف ذكي**.
• الخطوات التالية مخصصة لمستخدمي نظام Windows.6 انقر فوق **Download**.

7 قم بتنشغيل ملف التنزيل.

- اتبع الإرشادات الواردة على الشاشة. قد تستغرق هذه العملية بعض الوقت.
- للاتصال بهاتف ذكي أيضًا، راجع "7-b. الاتصال بهاتف ذكي" في صفحة 7.

استخدام القرص المضغوط الخاص بالإعداد انقر نقرًا مزدوجًا فوق **EasySetup.exe** في القرص المضغوط، ثم تابع من الخطوة 3. إذا لم يكن لديك اتصال بالإنترنت، فافتح المجلد **win** في القرص المضغوط، ثم انقر نقرًا مزدوجًا فوق **SETUP.exe**. وسيؤدي ذلك إلى تثبيت برنامج تشغيل الطابعة.

في حالة ظهور رسالة خطأ (support code) على الشاشة ؟

Protective material rema
Support code 1890 — Support code

تحقق من support code، ثم اتبع التعليمات إذا تمت كتابة الرمز المعروف أدناه.

- 1890 لا يزال هناك بعض المواد الواقية.
"2. إزالة مواد التغليف" في صفحة 1
- 1470/1471 لم يتم تركيب رؤوس الطباعة بشكل صحيح.
"3. تركيب رؤوس الطباعة" في صفحة 1
- 1474 لم يتم تركيب رؤوس الطباعة بشكل صحيح.
أغلق ذراع صمام الحبر، ثم قم بتبديل رؤوس الطباعة الموجودة على الجانبين الأيمن والأيسر.

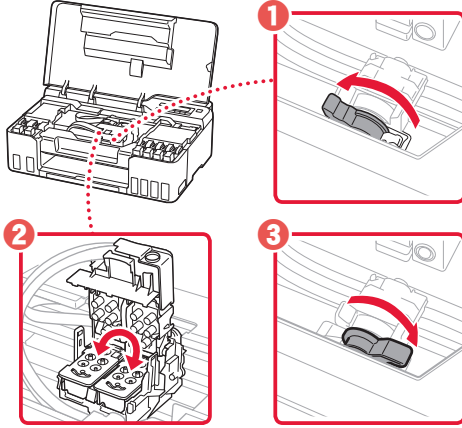

"3. تركيب رؤوس الطباعة" في صفحة 1

- 5200 لم يكتمل إعداد نظام الحبر بنجاح.
اضغط على الرمز **تشغيل (ON)** لإعادة تشغيل الطباعة، ثم راجع "5. صب الحبر" في صفحة 3.

بالنسبة لجميع الحالات الأخرى، ارجع إلى الدليل على الإنترنت.

6 قم بتمديد درج إخراج الورق.

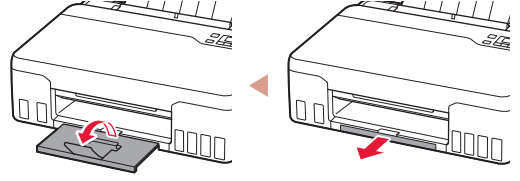

7 اتبع الإرشادات الواردة على الشاشة، ثم اضغط على الزر موافق (OK).

Load 2 or more sheets of
[OK]Next

Adjusting for first use...
About 1 min. remaining

• الرجاء الانتظار لحظة حتى تظهر الشاشة التالية.

Do you want to update at
< Yes > No

Setup is complete
[OK]

To connect to a computer
[OK]

Ready to print
Wi-Fi

← انتقل إلى الصفحة التالية.



6. تحميل الورق

1 استخدم الزرين ◀ و ▶ لتحديد **Yes**، ثم اضغط على الزر موافق (OK).

Start alignment to improve print quality
 Yes No

2 قم بتمديد دعامة الورق.

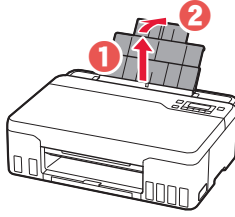

3 افتح غطاء فتحة التغذية، ثم قم بإزاحة موجه الورق الموجود على الجانب الأيمن إلى أقصى اليمين.

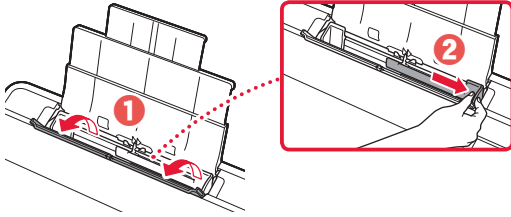

4 قم بتحميل الورق.
 • قم بتحميل 2 أو أكثر من الورق العادي بحجم Letter أو A4.
 • قم بإزاحة موجه الورق باتجاه حافة رزمة الورق.

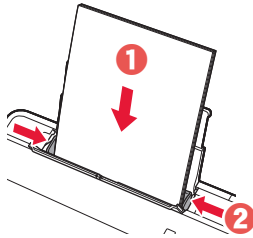

5 قم بإغلاق غطاء فتحة التغذية.

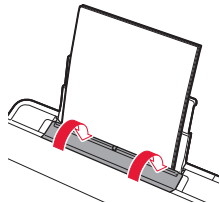

8 كرر الخطوات من 2 إلى 7 لصب الحبر بجميع الألوان بالكامل داخل خزانات الحبر المخصصة لكل لون.
 • قم بصب الحبر المرفق الذي يتطابق مع لون غطاء الخزان.

تحقق!

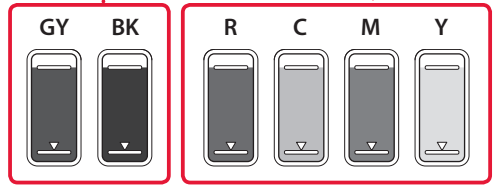
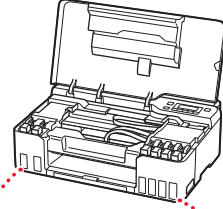

9 أغلق الغطاء العلوي.

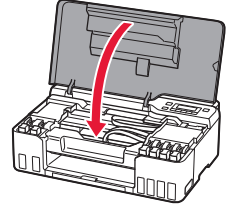

10 استخدم الزرين ◀ و ▶ لتحديد **Yes**، ثم اضغط على الزر موافق (OK).

Are the ink tanks filled with ink?
 Yes No

5. صب الحبر



هام

يتطلب هذا المنتج التعامل مع الحبر بحرص. فقد يتناثر الحبر عندما تكون خزانات الحبر ممتلئة بالحبر. وإذا تلطخت ملابسك أو متعلقاتك بالحبر، فقد تتعذر إزالته.

1 افتح الغطاء العلوي.

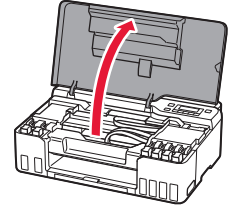

2 افتح غطاء الخزان الرمادي الموجود على يسار الطابعة.

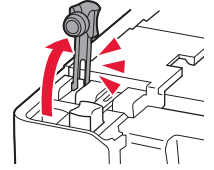

3 أمسك زجاجة الحبر GY (الرمادية) بصورة عمودية وقم بتدوير غطاء الزجاجة برفق لإزالته.

تحقق!

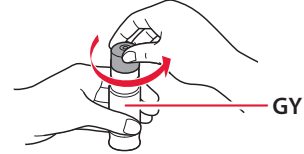

4 قم بمحاذاة فوهة زجاجة الحبر مع المدخل.

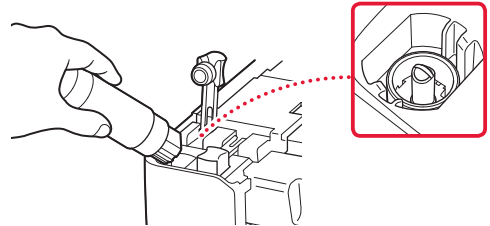

5 ارفع ببطء زجاجة الحبر رأساً على عقب وادفع لأسفل لصب الحبر.

- في حالة عدم صب الحبر، قم بإزالة زجاجة الحبر برفق وحاول مرة أخرى.

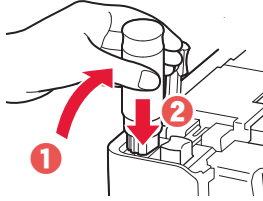

6 قم بإزالة زجاجة الحبر برفق من المدخل.

- احرص على عدم انسكاب الحبر.

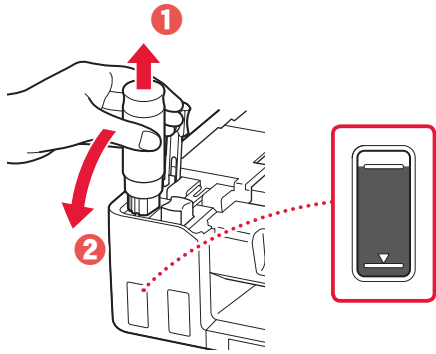

7 أعد تركيب غطاء الخزان بإحكام.

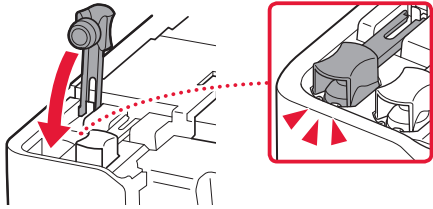



4. تشغيل الطابعة

1 قم بتوصيل سلك الطاقة.

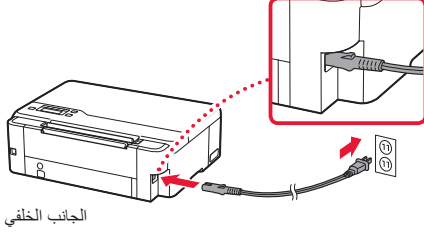

2 اضغط على الزر تشغيل (ON).

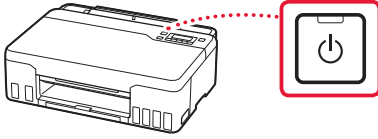

3 عند ظهور الشاشة التالية، استخدم الزرين ◀ و ▶ لتحديد لغة، ثم اضغط على الزر موافق (OK).

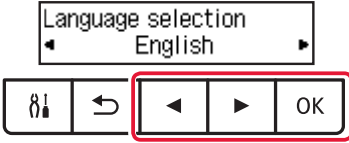

هام

إذا ظهر خطأ على الشاشة، فراجع "في حالة ظهور رسالة خطأ (support code) على الشاشة" في صفحة 5 واتبع الإرشادات.

4 أدخل رأس الطابعة L على الجانب الأيسر و رأس الطابعة R على الجانب الأيمن.

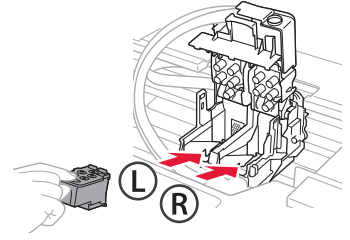

5 أغلق غطاء قفل رأس الطابعة مع الضغط لأسفل حتى يستقر في مكانه مصدرًا صوت نقرّة.

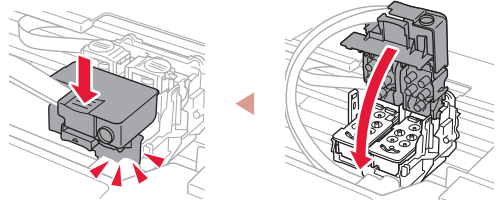

6 اضغط لأسفل على زري التوصيل بالكامل حتى تسمع صوت استقرارهما.

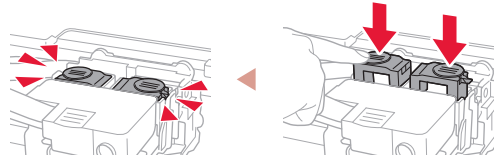

تحقق!

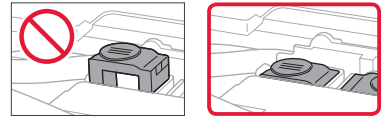

7 أغلق الغطاء العلوي.

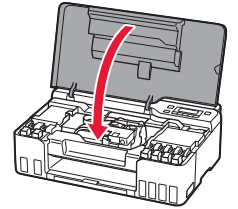

للإعداد، قم بزيارة عنوان URL التالي

<https://ij.start.canon>



أو قم بمسح الرمز ضوئيًا عن طريق جهازك المحمول

● اتبع الإرشادات أدناه، إذا لم يكن لديك اتصال بالإنترنت.



3. تركيب رؤوس الطابعة

1 افتح غطاء قفل رأس الطابعة.

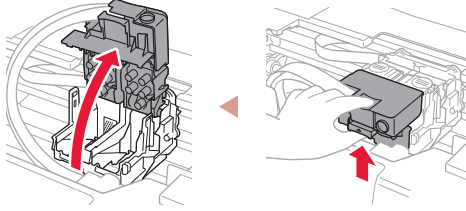

2 أخرج رأس الطابعة من العبوة وأزل الملصق.

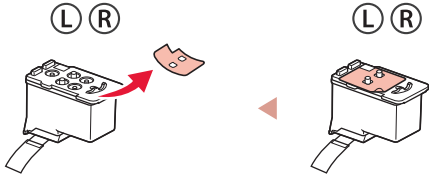

3 قم بإزالة الشريط اللاصق البرتقالي.

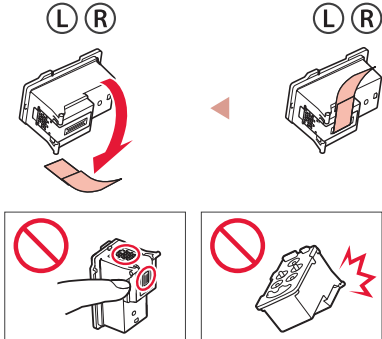

1. محتويات العبوة

- زجاجات الحبر
- سلك الطاقة
- القرص المضغوط الخاص بالإعداد
- معلومات الأمان والمعلومات الهامة
- دليل البدء (هذا الدليل)

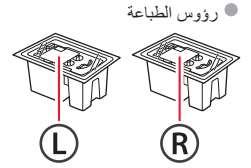

2. إزالة مواد التغليف

1 قم بإزالة أي مواد تغليف و الشريط اللاصق البرتقالي وتخلص منهما.

2 افتح الغطاء العلوي، و قم بإزالة الشريط اللاصق البرتقالي والمادة الواقية الموجودين بالداخل وتخلص منهما.

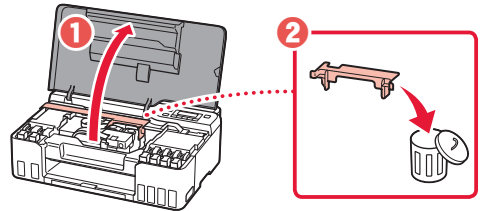

Trademarks

- Windows is a trademark or registered trademark of Microsoft Corporation in the U.S. and/or other countries.
- App Store is a trademark of Apple Inc., registered in the U.S. and other countries.
- Google Play is a registered trademark of Google LLC.

Marcas comerciales

- Windows es una marca comercial o marca comercial registrada de Microsoft Corporation, registrada en EE.UU. y/o en otros países.
- App Store es una marca comercial de Apple Inc., registradas en EE.UU. y en otros países.
- Google Play es una marca comercial registrada de Google LLC.

Marcas registradas

- Windows é uma marca comercial ou marca registrada da Microsoft Corporation nos EUA e/ou em outros países.
- App Store é uma marca registrada da Apple Inc., registradas nos EUA e em outros países.
- Google Play é uma marca registrada do Google LLC.

Marques

- Windows est une marque ou une marque déposée de Microsoft Corporation aux États-Unis et/ou dans d'autres pays.
- App Store est une marque d'Apple Inc., déposées aux États-Unis et dans d'autres pays.
- Google Play est une marque déposée de Google LLC.

Товарные знаки

- Windows является товарным знаком или зарегистрированным товарным знаком Microsoft Corporation в U.S. и/или других странах.
- App Store является товарным знаком Apple Inc., зарегистрированными в США и других странах.
- Google Play является товарным знаком Google LLC.

Торговельні марки

- Windows є торговельною маркою або зареєстрованою торговельною маркою Microsoft Corporation у США та/або інших країнах.
- App Store є торговельною маркою компанії Apple Inc., зареєстрованої в США та інших країнах.
- Google Play є зареєстрованою торговельною маркою компанії Google LLC.

العلامات التجارية

- Windows هي علامة تجارية أو علامة تجارية مسجلة لشركة Microsoft Corporation في الولايات المتحدة و/أو بلدان أخرى.
- App Store هي إحدى العلامات التجارية لشركة Apple Inc.، مسجلة في الولايات المتحدة وبلدان أخرى.
- Google Play هي إحدى العلامات التجارية المسجلة لشركة Google LLC.



Access Online Manual

Acesse o Manual On-line

Доступ к документу Онлайн-руководство

الوصول إلى الدليل على الإنترنت

Acceso al Manual en línea

Accès au Manuel en ligne

Доступ до документа Онлайновий посібник

From your browser

Desde su navegador

Do seu navegador

À partir de votre navigateur

Из вашего браузера

З вашого браузера

من المتصفح الخاص بك

